

DE	Konverter Originalbetriebsanleitung	EL	Μετατροπέας Πρωτότυπες οδηγίες χρήσης	PL	Konwerter Originalna instrukcja obsługi
EN	Converter Original Operating Instructions	ET	Konverter Algupärane kasutusjuhend	RO	Converter Instrucțiuni originale de utilizare
FR	Convertisseur Instructions de service originales	FI	Muunnin Alkuperäinen käyttöohje	SK	Konverter Originálny návod na obsluhu
ES	Convertidor Instructivo original	HR	Pretvarač Originalne upute za uporabu	SL	Pretvornik Originalno navodilo za obratovanje
IT	Convertitore Istruzioni operative originali	HU	Konverter Eredeti üzemeltetési útmutató	SV	Konverterare Originalbruksanvisning
PT	Conversor Instruções de funcionamento originais	LT	Keitiklis Originali eksploatacijos instrukcija	TR	Konvertör Orijinal işletme kılavuzu
BG	Конвертор Оригинална инструкция за експлоатация	LV	Pārveidotājs Oriģinālā lietošanas pamācība	PY	Преобразователь Оригинальное руководство по эксплуатации
CS	Převodník Originální návod k obsluze	NL	Converter Originele bedieningshandleiding	中文	转换器 原始操作说明
DA	Converter Original brugsanvisning				

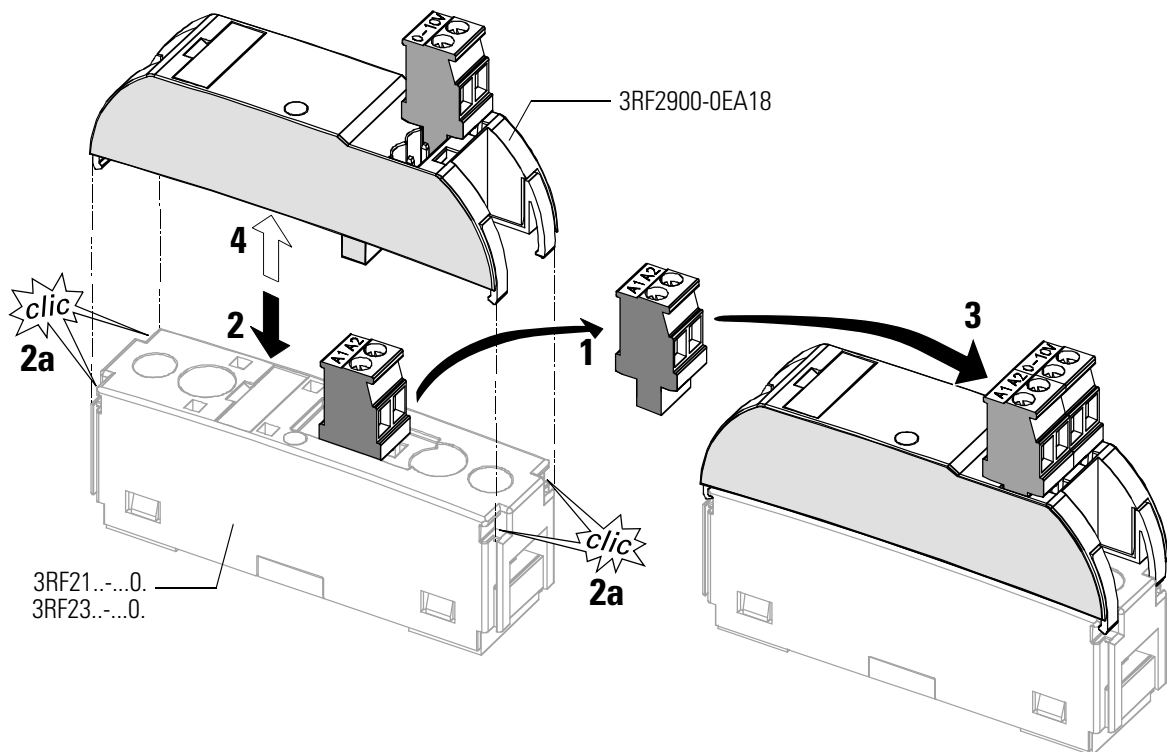

EN 60947-5-1 / IEC 60947-5-1
(VDE 0660 Teil / Part / Partie / Parte / Parça 200)



SIEMENS AG























Online Support [siemens.com/online-support](https://www.siemens.com/online-support)

Support Request [siemens.com/support-request](https://www.siemens.com/support-request)



16772466





DE		GEFAHR	Gefährliche Spannung. Lebensgefahr oder schwere Verletzungsgefahr. Vor Beginn der Arbeiten Anlage und Gerät spannungsfrei schalten. Die Installations- und Wartungsarbeiten an diesem Gerät und die Außerbetriebnahme dürfen nur von einer autorisierten Elektrofachkraft ausgeführt werden.
EN		DANGER	Hazardous voltage. Will cause death or serious injury. Turn off and lock out all power supplying this device before working on this device. Installation and maintenance work on this device as well as decommissioning may only be carried out by an authorized electrician.
FR		DANGER	Tension dangereuse. Danger de mort ou risque de blessures graves. Mettre hors tension avant d'intervenir sur l'appareil. Les travaux d'installation et d'entretien et la mise hors service de cet appareil doivent uniquement être réalisés par une personne qualifiée en électricité.
ES		PELIGRO	Tensión peligrosa. Puede causar la muerte o lesiones graves. Desconectar la alimentación eléctrica antes de trabajar en el equipo. Las tareas de instalación y mantenimiento de este equipo y la puesta fuera de servicio solo puede llevarlas a cabo un electricista autorizado.
IT		PERICOLO	Tensione pericolosa. Può provocare la morte o lesioni gravi. Scollegare l'alimentazione elettrica prima di eseguire interventi sull'apparecchiatura. L'installazione e la manutenzione di questo apparecchio e la messa fuori servizio devono essere effettuate solo da elettricisti autorizzati.
PT		PERIGO	Tensão perigosa. Perigo de morte ou ferimentos graves. Desligue a alimentação eléctrica antes de iniciar os trabalhos no equipamento. Os trabalhos de instalação e manutenção neste equipamento e a colocação fora de serviço somente podem ser realizados por electricistas autorizados.
BG		ОПАСНОСТ	Опасно напрежение. Опасност за живота или опасност от тежки телесни повреди. Преди започване на работа изключете захранването на инсталацията или устройството. Монтажът, техническото обслужване и извеждането от експлоатация на това устройство се извършват единствено от оторизиран електротехник.
CS		NEBEZPEČÍ	Nebezpečné napětí. Nebezpečí smrtelného nebo těžkého úrazu. Před zahájením prací odpojte zařízení a modul od napětí. Instalační a údržbové práce na tomto přístroji a práce pro uvedení přístroje mimo provoz smí provádět pouze kvalifikovaný elektrikář.
DA		FARE	Farlig spænding. Livsfare eller fare for alvorlige kvæstelser. Inden arbejdet påbegyndes skal anlægget og enheden gøres spændingsfri. Installationer og vedligeholdelser på dette apparat og nedlukningen må kun gennemføres af en autoriseret elektriker.
EL		ΚΙΝΔΥΝΟΣ	Επικίνδυνη τάση. Κίνδυνος θάνατος ή κίνδυνος σοβαρού τραυματισμού. Πριν από την έναρξη των εργασιών απομονώνετε την εγκατάσταση και τη συσκευή από την παροχή τάσης. Οι εργασίες εγκατάστασης και συντήρησης αυτής της συσκευής και η θέση εκτός λειτουργίας πρέπει να πραγματοποιούνται μόνο από εξουσιοδοτημένο ηλεκτρολόγο.
ET		OHT	Ohtlik pinge. Eluohut või tõsiste vigastuste oht. Enne tööde algust tuleb süsteemi ja seadme pinge välja lülitada. Selle seadme paigaldus- ja hooldustööd teha ning seda kasutselt võtta võivad ainult volitatud elektrikud.
FI		VAARA	Vaarallinen jännite. Vakava loukkaantumisaava tai hengenvaara. Laite ja laitteisto on kytkettävä jännitteettömiksi ennen töiden aloittamista. Tämän laitteen asennus- ja huoltotöitä ja käyttötäpoiston saa suorittaa ainoastaan valtuutettu sähkötekniikko.
HR		OPASNOST	Opasni napon. Opasnost po život ili opasnost od teških ozljeda. Prije početka radova isključite napajanje postrojenja i uređaja. Radove instalacije i održavanja na uređaju te stavljanje izvan pogona smije izvoditi samo ovlašteno stručno elektrotehničko osoblje.
HU		VESZÉLY	Veszélyes feszültség. Életveszély vagy súlyos sérülésveszély. A munkák megkezdése előtt végezze el a berendezés vagy készülék feszültség-mentesítését. Ezen az eszközön a telepítéssel és a karbantartással kapcsolatos feladatokat és az üzemen kívül helyezést kizárólag megfelelő felhatalmazással rendelkező villamossági szakember végezheti.
LT		PAVOJUS	Pavojinga įtampa. Pavojus gyvybei arba sunkaus susižalojimo pavojus. Prieš darbų pradžia atjunkite sistemą ir prietaisą įtampa. Šio prietaiso įrengimo, techninės priežiūros ir eksploatavimo nutraukimo darbus leidžiama atlikti tik įgaliotam kvalifikuotam elektrikui.
LV		BĪSTAMI	Bīstams spriegums. Letālu seku vai smagu traumu risks. Pirms uzsākt darbu, atslēdziet iekārtu no barošanas. Šīs ierīces uzstādīšanu un tehniskās apkopes darbus, un ekspluatācijas pārtraukšanu drīkst veikt vienīgi pilnvarots elektrikārs.
NL		GEVAAR	Gevaarlijke spanning. Levensgevaar of gevaar voor ernstig letsel. Schakel vóór aanvang van de werkzaamheden installatie en apparaat spanningsvrij. De installatie- en onderhoudswerken aan dit toestel en de buitengebruiksstelling mogen enkel door een geautoriseerde electricien uitgevoerd worden.
PL		NIEBEZPIECZEŃSTWO	Niebezpieczne napięcie. Zagrożenie życia lub niebezpieczeństwo ciężkich obrażeń. Przed rozpoczęciem wszelkich prac należy urządzenie i przyrząd odłączyć od sieci elektrycznej. Prace instalacyjne i konserwacyjne na tym urządzeniu oraz wyłączenie z eksploatacji może przeprowadzić wyłącznie posiadający odpowiednie kwalifikacje elektryk.
RO		PERICOL	Tensiune periculoasă. Pericol de moarte sau de accidentări grave. Înainte de începerea lucrărilor, deconectați instalația și aparatul de la tensiune. Lucrările de instalare și întreținere curentă la acest aparat și scoaterea din funcțiune pot fi făcute numai de către un electrician autorizat.
SK		NEBEZPEČENSTVO	Nebezpečné napätie. Nebezpečenstvo ohrozenia života alebo vzniku ťažkých zranení. Pred začatím prác zariadenie a prístroj odpojte od napätia. Inštalčné a údržbové práce na tomto prístroji a odstavenie z prevádzky môže vykonávať výlučne autorizovaný elektrikár.
SL		NEVARNOST	Nevarna napetost. Nevarnost za življenje ali nevarnost hudih poškodb. Pred začetkom dela je treba pri napravi in aparatu odklopiti napajanje. Inštalacijska in vzdrževalna dela ter jemanje iz obratovanja na tej napravi sme izvesti samo pooblaščenji električar.
SV		FARA	Farlig spänning. Livsfara eller risk för allvariga personskador. Koppla anläggningen och apparaten späningsfri innan du påbörjar arbetena. Installation och underhåll samt idrifttagning av denna apparat får endast utföras av en behörig elektriker.
TR		TEHLİKE	Tehlikeli gerilim. Ölüm tehlikesi veya ağır yaralanma tehlikesi. Çalışmalara başlamadan önce, sistemin ve cihazın gerilim beslemesini kapatınız. Bu cihazın montajı, bakımı ve hizmet dışı bırakılması yalnızca yetkili bir elektrik teknisyeni tarafından yapılmalıdır.
PY		ОПАСНОСТЬ	Опасное напряжение. Опасность для жизни или возможность тяжелых травм. Перед началом работ следует отключить подачу питания к установке и к устройству. Работы по монтажу и техническому обслуживанию данного устройства, а также его вывод из эксплуатации должен осуществлять уполномоченный специалист по электротехнике.
中文		危险	危险电压，将导致死亡或者严重的人身伤害。 操作本设备前必须切断并锁定所有供电电源，该设备的安装和维护工作以及停止运行技能由具备专业资格的电工完成。

3RF21...-...0.
3RF23...-...0.

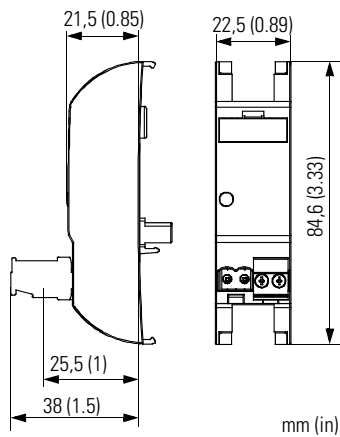
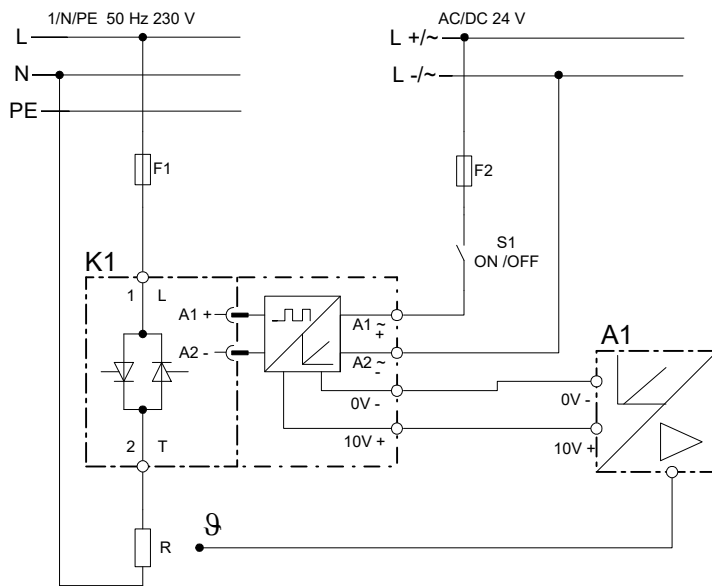
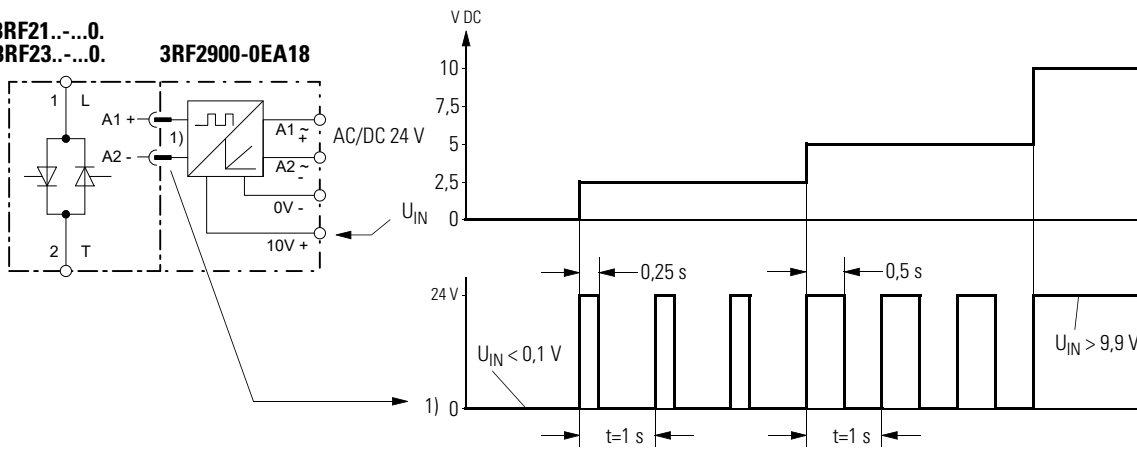
3RF2900-0EA18

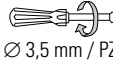

3RF2900-0EA18	
 Ø 3,5 mm / PZ1	0,5 ... 0,6 Nm 4.5 to 5.3 lb · in
	1 x 0,5 ... 2,5 mm ² 2 x 0,5 ... 1 mm ²
	1 x 0,5 ... 2,5 mm ² 2 x 0,5 ... 1 mm ²
AWG	1 x 20 to 12