

User manual

M2200x-x, Audio handset indoor station

Please select your language

English

Suomi

Français

Norsk

Polski

Svenska

Italiano

Dansk

Español

Русский

Português

简体中文

Čeština

Deutsch

Slovenčina

Nederlands

ABB-Welcome

M22001-
M22002-
M22003-
Audio handset indoor
station



ABB-Welcome

1	Safety	3
2	Intended use.....	3
3	Environment	3
3.1	ABB devices	3
4	Operations	5
4.1	Standard operations	5
4.1.1	Control elements	5
4.2	Settings.....	7
4.2.1	Ringtone type settings	7
4.2.2	Default outdoor station settings	7
4.2.3	Programming the auxiliary buttons	7
4.3	Adjusting the device.....	9
5	Technical data	10
6	Mounting/installation.....	11
6.1	Requirements for the electrician	11
6.2	General installation instructions	12
6.3	Mounting.....	13

1 Safety

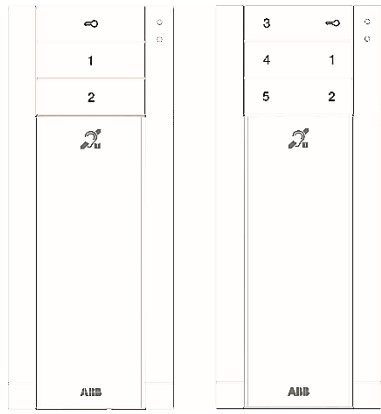

Warning

Electric voltage!

Risk of death and fire due to electrical voltage of 100-240 V.

- Work on the 100-240V supply system may only be performed by authorized electricians!
- Disconnect the mains power supply prior to installation and/or disassembly!

2 Intended use

The M2200x-x indoor station is an integral part of the ABB-Welcome door entry system and operates exclusively with components from this system. The device must only be installed in dry indoor rooms.

3 Environment



Consider the protection of the environment!

Used electric and electronic devices must not be disposed of with household waste.

- The device contains valuable raw materials that can be recycled. Therefore, dispose of the device at the appropriate collecting facility.

3.1 ABB devices

All packaging materials and devices from ABB bear the markings and test seals for proper disposal. Always dispose of the packaging material and electric devices and their components via authorized collecting facilities and disposal companies.

ABB-Welcome

ABB products meet the legal requirements, in particular the laws governing electronic and electrical devices and the REACH ordinance.

(EU-Directive 2002/96/EG WEEE and 2002/95/EG RoHS)

(EU-REACH ordinance and law for the implementation of the ordinance (EG)

No.1907/2006)

4 Operations

4.1 Standard operations

4.1.1 Control elements

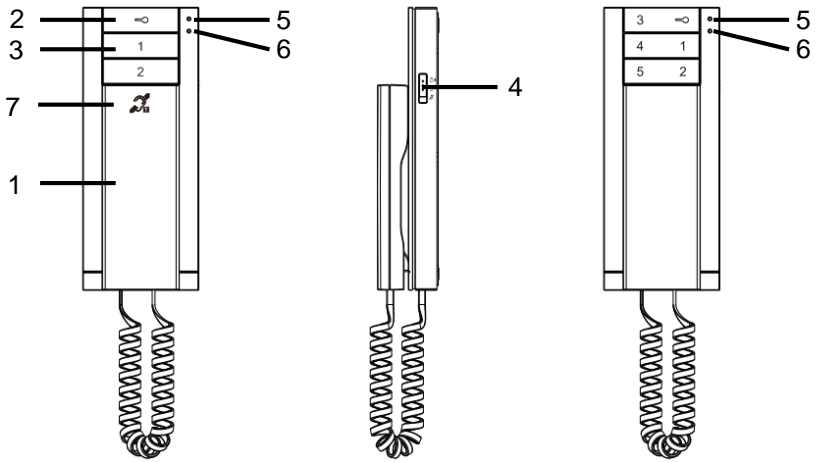







Fig. 1 Control elements

ABB-Welcome

No.	Function
1	<p>Handset</p> <p>For an incoming call, pick up the handset to activate communication within 30 seconds. Hang up the handset to end the call.</p>
2	<p>Unlock button</p> <p>2A Press this button to open the door at any time.</p> <p>2B auto-unlock: the door is automatically opened for an incoming call. (Hold this button for over 10 seconds until the blue LED turns on; the same operation will switch off the function and the blue LED will turn off.)</p>
3	<p>Programmable button</p> <p>3A *Programmable for additional functions, e.g. call guard unit, intercom, etc.</p> <p>3B Default function of button 1 is the release of the lock connected with an outdoor station (COM-NC-NO).</p>
4	<p>Three-level selector for call volume adjustment (maximum/medium/mute).</p>
5	<p>LED (Red)</p> <div style="display: flex; justify-content: space-around; align-items: flex-start;"> <div style="text-align: center;">  <p>- indicating that the door is open over the set time (sensor must be connected)</p> </div> <div style="text-align: center;">  <p>- when any button is pressed.</p> </div> <div style="text-align: center;">  <p>- indicating mute.</p> </div> </div>
6	<p>LED (Blue)</p> <div style="display: flex; justify-content: space-around; align-items: flex-start;"> <div style="text-align: center;">  <p>- indicating that the system is busy</p> </div> <div style="text-align: center;">  <p>- indicating an incoming call</p> </div> <div style="text-align: center;">  <p>- indicating auto-unlock</p> </div> </div>
7	<p>**Induction loop function</p>

*For use, please contact your electrical installer.

**This function is only available in M22003-.

4.2 Settings

4.2.1 Ringtone type settings

1. Hold " + " for about 3 seconds to enter the system setting mode (with blue LED and red LED flashing simultaneously).
2. Press to set the next ringtone type for the doorbell. Long press this button for about 3 seconds to repeat the ringtone, if desired.
3. Press to set the next ringtone type for a call from an outdoor station.
4. Press to set the next ringtone type for an intercom call from other apartments or the guard unit.
5. Hold " + " for about 3 seconds to save the selected ringtone type and exit the system settings mode.







4.2.2 Default outdoor station settings

1. Pick up the handset, hold for about 3 seconds to enter the default outdoor station setting mode.
2. Press button to set the address of the default outdoor station. (The value is indicated by the flash times of the red LED. It can be set from 1 to 9. The default setting is 1.)
3. Hold for about 3 seconds or put down the handset to save the setting and exit the settings mode.

4.2.3 Programming the auxiliary buttons

Each programmable button is available only after setting has been selected. These buttons can be set for different functions, e.g. call guard unit, intercom call, or controls switch actuator.

1. Enter the programming mode.
Hold the programmable button for 3 seconds in the standby mode to enter the programming mode.
2. Set the function for each programmable button.
Check the needed function and press to program the corresponding function code that is indicated by the flash times of the blue LED.
 - The function code can be changed: 0->1->2->3->4->5->0.

Function list	Function code	Blue LED flashing
No function	0	 Always on
Control switch actuator	1	 Flash once
Intercom call in the same apartment	2	 Flash twice
Intercom call among different apartments	3	 Flash 3 times
Call guard unit	4	 Flash 4 times
Release 2nd-lock of a default outdoor station (the lock connected with an outdoor station COM-NC-NO)	5	 Flash 5 times

Function code is indicated by flash times of blue LED. If the blue LED is always on, this represents code 0.

3. Set the address for each programmable button.

Only the following two functions are assigned to the programmable buttons. The address of each programmable button needs to be set. Other functions are inapplicable to this step.



Function 1: Controls switch actuator. Set the address of the switch actuator under control. The address can be set from 01 to 99.

Function 2: Intercom call among different apartments. Set the address of an indoor station. The address can be set from 01 to 99.

Hold this programmable button again for 3 seconds until the LED begins to flash (tens digit or units digit address is other than 0) or lights on (tens digit or units digit address is 0) to enter the address settings mode.

Press  repeatedly to set the tens digit. Each press means one increment to the previous address. The value is indicated by the flash times of the red LED.

Press  repeatedly to set the units digit in the same manner. The value is indicated by the flash times of the blue LED.

Both tens digit and units digit can be changed in a sequence of: 0->1->2->3->4->5->6->7->8->9->0 by pressing  or .

During settings, if the value set is beyond the desired number, press , both tens digit and units digit will go back to the default value 0.

4. Exit the programming mode.

Hold this programmable button for 3 seconds until the blue LED and red LED flash once simultaneously.

4.3 Adjusting the device

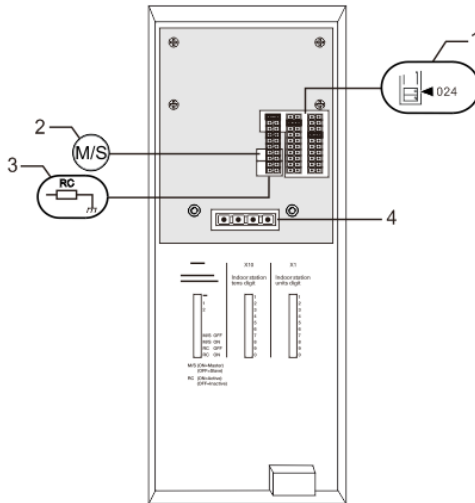

Fig. 2:

1. X100 X10 X1

Jumper to set the address of the indoor station.

EXAMPLE: setting address 024

2. Master/slave function

One indoor station in each apartment must be set as "Master." (Jumper should be set as "M/S on."). All additional indoor stations in the same apartment must be set as "Slave" (Jumper should be set as "M/S off.")

3. Terminal resistor

In video installations or mixed audio and video installations, the Jumper must be set as "RC on" on the last device of the line.

4. a b = Bus connection

 = Doorbell connection

5 Technical data

Designation	Value
Operating temperature	-10 °C - +55 °C
Storage temperature	-40 °C - +70 °C
Protection	IP 30
Single-wire clamps	2 x 0.28 mm ² - 2 x 0.75 mm ²
Fine-wire clamps	2 x 0.28 mm ² - 2 x 0.75 mm ²
Bus voltage	20-30 V

6 Mounting/installation



Warning

Electric voltage!

Risk of death and fire due to electrical voltage of 100-240 V.

- Low-voltage and 100-240 V cables must not be installed together in a flush-mounted socket!

In case of a short-circuit there is the danger of a 100-240 V load on the low-voltage line.

6.1 Requirements for the electrician



Warning

Electric voltage!

Install the device only if you have the necessary electrical engineering knowledge and experience.

- Incorrect installation endangers your life and that of the user of the electrical system.
- Incorrect installation can cause serious damage to property, such as a fire.

The minimum necessary expert knowledge and requirements for the installation are as follows:

- Apply the "five safety rules" (DIN VDE 0105, EN 50110):
 1. Disconnect from power.
 2. Secure against being re-connected.
 3. Ensure there is no voltage.
 4. Connect to earth.
 5. Cover or barricade adjacent live parts.
- Use suitable personal protective clothing.
- Use only suitable tools and measuring devices.
- Check the type supply network (TN system, IT system, TT system) to secure the following power supply conditions (classic connection to ground, protective earthing, necessary additional measures, etc.).

6.2 General installation instructions

- Terminate all branches of the wiring system via a connected bus device (e.g., indoor station, outdoor station, system device).
- Do not install the system controller directly next to the bell transformer and other power supplies (to avoid interference).
- Do not install the wires of the system bus together with 100-240 V wires.
- Do not use common cables for the connecting wires of the door openers and wires of the system bus.
- Avoid bridges between different cable types.
- Use only two wires for the system bus in a four-core or multi-core cable.
- When looping, never install the incoming and outgoing bus inside the same cable.
- Never install the internal and external bus inside the same cable.

6.3 Mounting

Recommended installation height

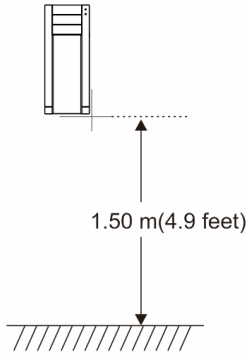

Dismantling

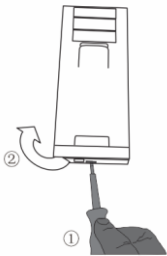

Pull the clamp on the bottom of the device and then open the housing of the panel.

Installation dimensions for slotted screw holes

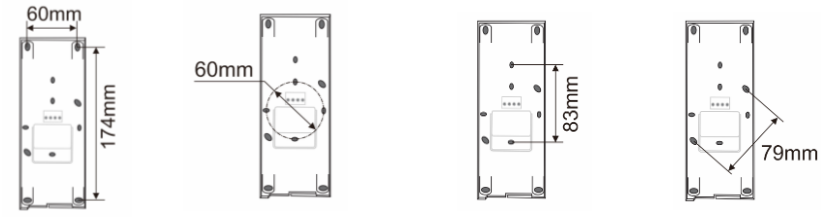

1. The bottom of the device has screw holes for fastening on the wall according to the above dimensions.
2. In addition, the bottom of the device can be affixed to the existing flush-mounted box. The dimensions of the compatible flush-mounted box is shown above.

Wiring

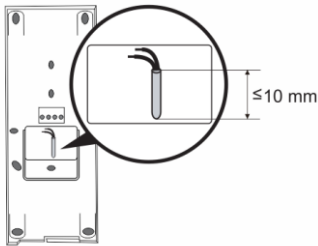

Affix the bottom of the device and connect it according to the illustration. The insulated section of the cable end must not be longer than 10 mm.

Settings

Set addresses for the preferred outdoor stations and the address for the indoor station on the jumper. (See Chapter 4.3, Adjusting the device.)

Mounted on the wall

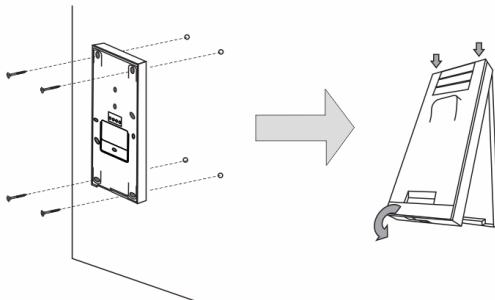

1. Affix the bottom of the device to the wall.
2. Latch the upper part of the device onto its bottom part. Place the upper side of the device on the lock-in lugs and then press the bottom side onto the bottom part of the device until it is caught by the clamp.

Mounted with flush-mounted box

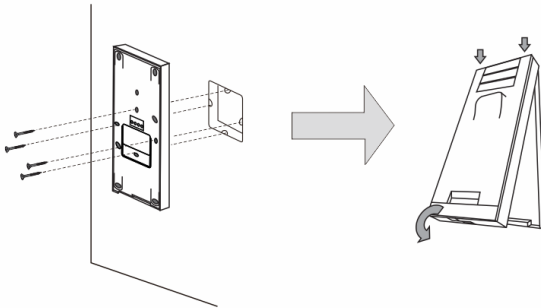

1. Fix the bottom of the device to the existing flush-mounted box.
2. Latch the upper part of the device onto its bottom part. Place the upper side of the device on the lock-in lugs and then press the bottom side onto the bottom part of the device until it is caught by the clamp.

The installation of the indoor station is now complete.

ABB-Welcome

Notice

We reserve the right to at all times make technical changes as well as changes in the contents of this document without prior notice.

The detailed specifications agreed to at the time of ordering apply to all orders. ABB accepts no responsibility for possible errors or incompleteness in this document.

We reserve all rights to this document and the topics and illustrations contained therein. The document and its contents, or excerpts thereof, must not be reproduced, transmitted or reused by third parties without prior written consent by ABB.

ABB-Welcome

WM1401

WM1402

WM1403

Combiné audio

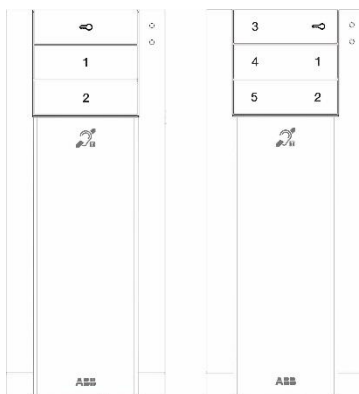

- 1 Sécurité3
- 2 Usage prévu3
- 3 Environnement3
 - 3.1 Appareils ABB3
- 4 Opérations5
 - 4.1 Fonctionnement normal5
 - 4.1.1 Éléments de commande5
 - 4.2 Paramètres7
 - 4.2.1 Réglages du type de sonnerie7
 - 4.2.2 Réglages par défaut de la platine de rue7
 - 4.2.3 Programmation des boutons auxiliaires7
 - 4.3 Réglage de l'appareil9
- 5 Caractéristiques techniques 11
- 6 Montage / Installation 12
 - 6.1 Exigences à l'égard de l'électricien 12
 - 6.2 Consignes d'installation générales 14
 - 6.3 Montage..... 15

1 Sécurité



Avertissement

Tension électrique !

Danger de mort et d'incendie en raison de la présence d'une tension électrique de 100-240 V.

- Les travaux sur le système d'alimentation 100-240 V peuvent uniquement être effectués par des électriciens autorisés !
- Débrancher l'alimentation secteur avant l'installation et/ou le démontage !

2 Usage prévu

Le moniteur intérieur WM14xx fait partie intégrale du système ABB-Welcome et fonctionne exclusivement avec des composants de ce système. L'appareil doit uniquement être installé dans des locaux intérieurs secs.

3 Environnement



Prendre en compte la protection de l'environnement !

Les appareils électriques et électroniques usagés ne doivent pas être éliminés avec les ordures ménagères.

- L'appareil contient des matières premières de valeur qui peuvent être recyclées. Par conséquent, l'élimination de l'appareil doit se faire dans un centre de collecte approprié.

3.1 Appareils ABB

Tous les matériaux d'emballage et appareils ABB portent les marquages et sceaux d'essai pour une élimination correcte. Il faut toujours éliminer les matériaux d'emballage et les produits électriques ainsi que leurs composants via des centres de collecte et entreprises agréés.

ABB-Welcome

Les produits ABB sont conformes aux exigences légales, et aux lois régissant les appareils électroniques et électriques et au règlement REACH.

(Directive européenne 2002/96/CE DEEE et 2002/95/CE RoHS)

(Règlement REACH et loi sur l'application du règlement (CE) n°1907/2006)

4 Opérations

4.1 Fonctionnement normal

4.1.1 Éléments de commande

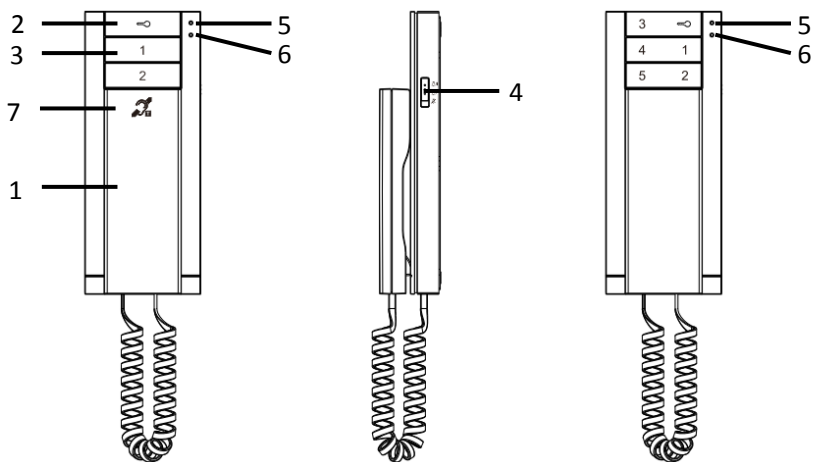







Fig. 1 Éléments de commande







N°	Fonction
1	<p>Combiné</p> <p>Lors d'un appel, il faut décrocher le combiné pour activer la communication dans un délai de 30 secondes et le raccrocher pour mettre fin à l'appel.</p>
2	<p>Bouton de déverrouillage</p> <p>2A Appuyer sur ce bouton pour ouvrir la porte à tout moment.</p> <p>2B Déverrouillage auto : la porte est automatiquement ouverte lors d'un appel entrant (maintenir ce bouton enfoncé pendant plus de 10 secondes jusqu'à ce que la LED bleue s'allume ; cette même opération désactive la fonction et la LED bleue s'éteint).</p>
3	<p>Bouton programmable</p> <p>3A *Programmable pour des fonctions supplémentaires, ex. : appel de l'interface gardien, interphone, etc.</p> <p>3B La fonction par défaut du bouton 1 est de déverrouiller la serrure connectée à une platine de rue (COM-NC-NO).</p>
4	<p>Sélecteur trois positions pour réglage du volume d'appel (maximum/moyen/silencieux)</p>
5	<p>LED (rouge)</p> <div style="display: flex; justify-content: space-around; align-items: flex-start;"> <div style="text-align: center;">  <p>- indique que la porte est ouverte pendant le délai défini (Le capteur doit être connecté).</p> </div> <div style="text-align: center;">  <p>- lorsque n'importe quel bouton est actionné.</p> </div> <div style="text-align: center;">  <p>- indique que le mode silencieux est activé.</p> </div> </div>
6	<p>LED (bleue)</p> <div style="display: flex; justify-content: space-around; align-items: flex-start;"> <div style="text-align: center;">  <p>- indique que le système est occupé.</p> </div> <div style="text-align: center;">  <p>- indique un appel entrant.</p> </div> <div style="text-align: center;">  <p>- indique que le déverrouillage auto est activé.</p> </div> </div>
7	<p>**Fonction boucle inductive</p>

*Pour plus de détails, veuillez contacter votre électricien.



**Cette fonction est uniquement disponible dans WM1402

4.2 Paramètres

4.2.1 Réglages du type de sonnerie

1. Maintenir «  +  » enfoncé pendant environ 3 secondes pour accéder au mode de configuration du système (la LED bleue et la LED rouge clignotent simultanément).
2. Appuyer sur  pour configurer le type de sonnerie suivant pour la sonnette de porte. Appuyez sur bouton pendant 3 secondes pour répéter la sonnerie ou non.
3. Appuyer sur  pour configurer le type de sonnerie suivant pour un appel provenant d'une platine de rue.
4. Appuyer sur  pour configurer le type de sonnerie suivant pour un appel interphone provenant d'autres appartements ou de l'interface gardien.
5. Maintenir «  +  » pendant environ 3 secondes pour enregistrer le type de sonnerie sélectionné et quitter le mode de configuration du système.

4.2.2 Réglages de la platine de rue par défaut

1. Soulever le combiné, maintenir  enfoncé pendant environ 3 secondes pour passer en mode de configuration de la platine de rue par défaut.
2. Appuyer sur le bouton  pour configurer l'adresse de la platine de rue par défaut. (la valeur est indiquée par le nombre de clignotements de la LED rouge ; elle peut être définie entre 1 et 9, réglage par défaut : 1.
3. Maintenir  pendant environ 3 secondes ou raccrocher le combiné pour enregistrer le réglage et quitter le mode réglages.







4.2.3 Programmation des boutons auxiliaires

Chaque bouton programmable n'est disponible uniquement qu'après réglage. Ces boutons peuvent être configurés pour différentes fonctions, ex. : appel de l'interface gardien, intercommunication ou commandes du relais actionneur.

1. Passage en mode programmation
Maintenir le bouton programmable enfoncé pendant 3 secondes en mode veille pour accéder au mode programmation.
2. Configurer la fonction de chaque bouton programmable

Sélectionner la fonction souhaitée et appuyer sur pour programmer le code de la fonction correspondante qui est indiqué par le nombre de clignotements de la LED bleue.

- Le code de fonction peut être modifié : 0->1->2->3->4->5->0.

Liste de fonctions	Code de fonction	LED bleue clignotante
Inactif	0	 Toujours allumée
Commande du relais actionneur	1	 Clignote une fois
Intercom dans un même logement	2	 Clignote deux fois
Appel d'un autre appartement	3	 Clignote 3 fois
Appel de l'interface gardien	4	 Clignote 4 fois
Déverrouillage de la 2e serrure d'une platine de rue par défaut (serrure connectée à une platine de rue COM-NC-NO)	5	 Clignote 5 fois

Le code de fonction est indiqué par le nombre de clignotements de la LED bleue ; si la LED bleue est toujours allumée, ceci représente le code 0.

3. Configurer l'adresse de chaque bouton programmable

Pour les deux fonctions suivantes, il est nécessaire de renseigner l'adresse du produit à connecter (Moniteur interne ou Relais actionneur).

Les autres fonctions ne s'appliquent pas à cette étape.

Fonction 1 : Commandes des relais actionneur. Configurer l'adresse du relais actionneur commandé. L'adresse peut être définie entre 01 et 99.

Fonction 2 : Appel interphone parmi d'autres appartements. Configurer l'adresse d'un moniteur intérieur qui est appelé. L'adresse peut être définie entre 01 et 99.

Maintenir de nouveau ce bouton programmable enfoncé pendant 3 secondes jusqu'à ce que la LED commence à clignoter (chiffre des dizaines ou unités de l'adresse différent de 0) ou s'allume (chiffre des dizaines ou unités de l'adresse égal à 0) pour passer en mode de configuration de l'adresse.

Appuyer de manière répétée sur pour configurer le chiffre des dizaines. Chaque pression correspond à un incrément de l'adresse précédente. La valeur est indiquée par le nombre de clignotements de la LED rouge.

Appuyer de manière répétée sur pour configurer le chiffre des unités de la même manière. La valeur est indiquée par le nombre de clignotements de la LED bleue.

Le chiffre des dizaines et le chiffre des unités peuvent être modifiés selon la séquence suivante : 0->1->2->3->4->5->6->7->8->9->0 en appuyant sur ou .

Pendant les réglages, si la valeur dépasse le nombre souhaité, appuyer sur 2, la valeur par défaut 0 est restaurée pour le chiffre des dizaines et le chiffre des unités.

- Sortie du mode programmation
Maintenir ce bouton programmable enfoncé pendant 3 secondes jusqu'à ce que la LED bleue et la LED rouge clignotent une fois simultanément.

4.3 Réglage de l'appareil

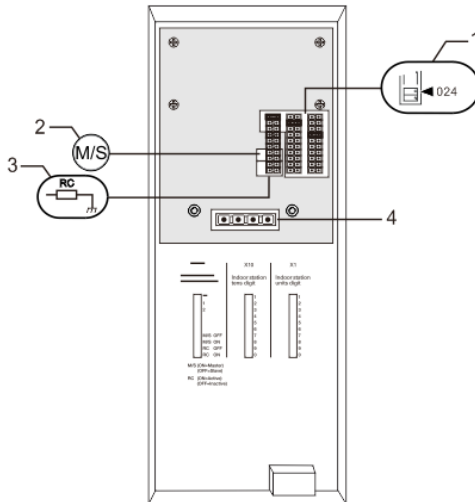

Fig. 2 : Intérieur du combiné audio

1. X100 X10 X1

Cavalier pour configurer l'adresse du moniteur intérieur.

EXEMPLE : configuration de l'adresse 024

2. Fonction Master / Slave

Un seul moniteur intérieur dans chaque appartement doit être configuré comme « Master » (le cavalier doit être configuré comme « M/S on »). Tous les moniteurs intérieurs supplémentaires dans le même appartement doivent être configurés comme « Slave » (Le cavalier doit être configuré comme « M/S off »).

3. Résistance terminale

Dans les installations vidéo ou les installations audio/vidéo combinées, le cavalier doit être défini comme « RC on » sur le dernier appareil de la ligne.

ABB-Welcome

4. **a b** = Connexion de bus

 = Connexion de la sonnerie de la porte

5 Caractéristiques techniques

Désignation	Valeur
Température de fonctionnement	entre -10° C et +55° C
Température de stockage	entre -40° C et +70° C
Protection	IP 30
Connexions unifilaires	2 x 0.28 mm ² – 2 x 0.75 mm ²
Connexions à fils fins	2 x 0.28 mm ² – 2 x 0.75 mm ²
Tension de bus	20-30 V

6 Montage / Installation



Avertissement

Tension électrique !

Danger de mort et d'incendie en raison de la présence d'une tension électrique de 100-240 V.

- Les câbles basse tension et 100-240 V ne doivent pas être installés ensemble dans une prise encastrée !

En cas de court-circuit, il existe un risque de charge 100-240 V sur la ligne basse tension.

6.1 Exigences à l'égard de l'électricien



Avertissement

Tension électrique !

L'installation de l'appareil par un électricien est uniquement possible s'il possède les connaissances techniques et compétences nécessaires.

- Toute installation incorrecte peut mettre en danger votre vie et celle de l'utilisateur du système électrique.
- Toute installation incorrecte peut entraîner des dommages, p. ex. : en raison d'un incendie.

Les connaissances nécessaires minimum et les exigences relatives à l'installation sont les suivantes :

- Appliquer les « cinq règles de sécurité » (DIN VDE 0105, EN 50110) :
 1. Débrancher l'appareil de la source d'alimentation ;
 2. Empêcher tout rebranchement de l'appareil ;
 3. S'assurer de l'absence de tension ;
 4. Raccorder à la terre ;
 5. Recouvrir ou isoler les pièces voisines sous tension.
- Porter des vêtements de protection appropriés.
- Utiliser uniquement des outils et appareils de mesure appropriés.
- Vérifier le type de réseau d'alimentation (système TN, système IT, système TT) pour garantir les conditions d'alimentation électriques

suivantes (connexion à la terre classique, mise à la terre de protection, mesures supplémentaires nécessaires, etc.).

6.2 Consignes d'installation générales

- Terminer toutes les extrémités du système de câblage via un appareil de bus connecté (p. ex., moniteur intérieur, platine de rue, appareil système).
- Ne pas installer le contrôleur système juste à côté du transformateur de sonnerie et autres alimentations électriques (pour éviter les interférences).
- Ne pas installer les câbles du bus système avec des câbles 100-240 V.
- Ne pas utiliser des câbles communs pour les câbles de raccordement des portiers et les câbles du bus système.
- Éviter les ponts entre les différents types de câbles.
- Utiliser uniquement deux câbles pour le bus système dans un câble à quatre conducteurs ou plus.
- En cas de structure en boucle, ne jamais installer les bus de départ et d'arrivée à l'intérieur du même câble.
- Ne jamais installer les bus interne et externe à l'intérieur du même câble.

6.3 Montage

Hauteur d'installation recommandée

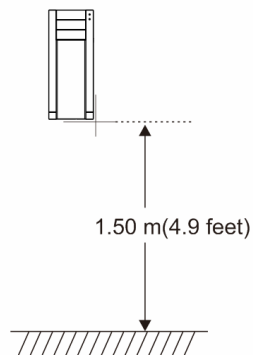

Démontage

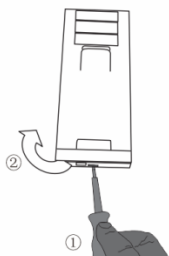

Pousser la bride sur la partie inférieure de l'appareil puis ouvrir le boîtier.

Dimensions d'installation pour trous de vis

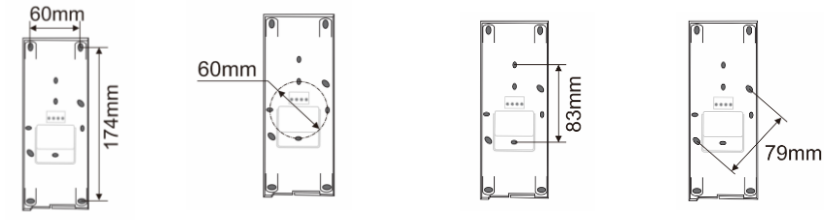

1. La partie inférieure de l'appareil comporte des trous de vis pour le montage mural d'après les dimensions indiquées ci-dessus.
2. De plus, la partie inférieure de l'appareil peut être fixée sur la boîte d'encastrement existante. Les dimensions du boîtier encastré compatible sont indiquées ci-dessus.

Câblage

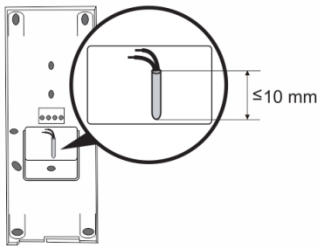

Fixer la partie inférieure de l'appareil et effectuer le câblage en se référant aux figures. La section isolée de l'extrémité de câble ne doit pas mesurer plus de 10 mm.

Paramètres

Définir les adresses des platines de rue préférées et l'adresse du moniteur intérieur sur le cavalier (voir Chapitre « [Réglage de l'appareil](#) »).

Montage mural

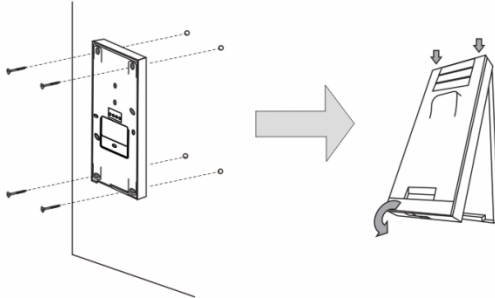

1. Fixer la partie inférieure de l'appareil sur le mur.
2. Accrocher la partie supérieure de l'appareil sur sa partie inférieure, placer le dessus de l'appareil sur les pattes d'encliquetage, puis enfoncer le dessous sur la partie inférieure de l'appareil jusqu'à ce qu'il soit coincé par la bride.

Montage sur une boîte d'encastement

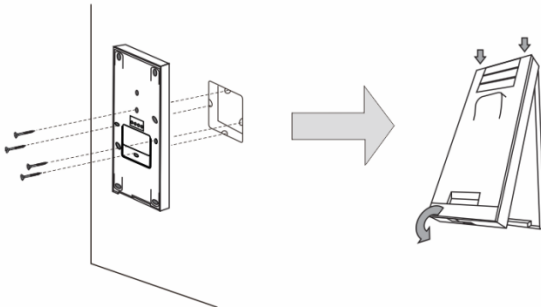

1. Fixer la partie inférieure de l'appareil sur le boîtier encastré existant.
2. Accrocher la partie supérieure de l'appareil sur sa partie inférieure, placer le dessus de l'appareil sur les pattes d'encliquetage, puis enfoncer le dessous sur la partie inférieure de l'appareil jusqu'à ce qu'il soit coincé par la bride.

L'installation du moniteur intérieur est maintenant terminée.

ABB-Welcome

Mentions légales

Nous nous réservons le droit d'effectuer à tout moment des modifications techniques ou de modifier le contenu de ce document sans préavis.

Les spécifications détaillées convenues au moment de la commande s'appliquent à toutes les commandes. ABB ne peut être tenu responsable des erreurs ou omissions dans ce document.

Nous nous réservons tous les droits de propriété sur ce document, ainsi que sur les informations et les illustrations qu'il contient. Le document et son contenu, ou extraits de celui-ci, ne doivent pas être reproduits, transmis ou réutilisés par des tiers sans avis écrit préalable d'ABB.

Urządzenie ABB-Welcome

M22001-

M22002-

M22003-

Stacja wewnętrzna audio
ze słuchawką

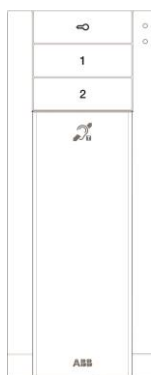

1	Bezpieczeństwo.....	3
2	Przeznaczenie	3
3	Środowisko.....	3
	3.1 Urządzenia ABB	3
4	Działania.....	5
	4.1 Operacje standardowe.....	5
	4.1.1 Elementy sterujące	5
	4.2 Ustawienia	8
	4.2.1 Ustawienia dzwonka	8
	4.2.2 Ustawienia domyślnej stacji zewnętrznej.....	8
	4.2.3 Programowanie przycisków pomocniczych	8
	4.3 Regulacja urządzenia	10
5	Dane techniczne.....	12
6	Montaż / instalacja	13
	6.1 Wymagania wobec elektryków	13
	6.2 Ogólna instrukcja montażu	14
	6.3 Montaż.....	15

1 Bezpieczeństwo



Ostrzeżenie

Napięcie elektryczne!

Ryzyko śmierci i pożaru z powodu napięcia elektrycznego równego 100–240 V.

- Prace przy układzie zasilania o mocy 100–240 V mogą być wykonywane tylko przez uprawnionych elektryków!
- Odłączyć zasilanie elektryczne przed instalacją lub demontażem!

2 Przeznaczenie

Stacja wewnętrzna M2200x-x stanowi integralną część systemu domofonowego ABB-Welcome, działającą wyłącznie z elementami tego systemu. Urządzenie można instalować tylko w suchych pomieszczeniach wewnątrz budynku.

3 Środowisko



Ochrona środowiska!

Nie można wyrzucać urządzeń elektrycznych ani elektronicznych z odpadami z gospodarstwa domowego.

- Urządzenie zawiera cenne surowce, które można ponownie wykorzystać. Dlatego należy je oddać do odpowiedniego punktu zbiórki.

3.1 Urządzenia ABB

ABB-Welcome

Na wszystkich materiałach pakunkowych i urządzeniach firmy ABB znajdują się oznakowania i symbole atestujące dotyczące ich właściwej utylizacji. Materiały pakunkowe i urządzenia elektryczne, jak również ich elementy należy zawsze oddawać do utylizacji w autoryzowanych punktach zbiórki lub zakładach utylizacji odpadów. Produkty firmy ABB spełniają wymogi prawne i są w szczególności zgodne z ustawami o urządzeniach elektrycznych i elektronicznych oraz rozporządzeniem REACH. (Dyrektywa UE 2002/96/EG WEEE i RoHS 2002/95/WE)
(Rozporządzenie UE REACH i ustawa wykonawcza do rozporządzenia (WE) nr 1907/2006)

4 Działania

4.1 Operacje standardowe

4.1.1 Elementy sterujące

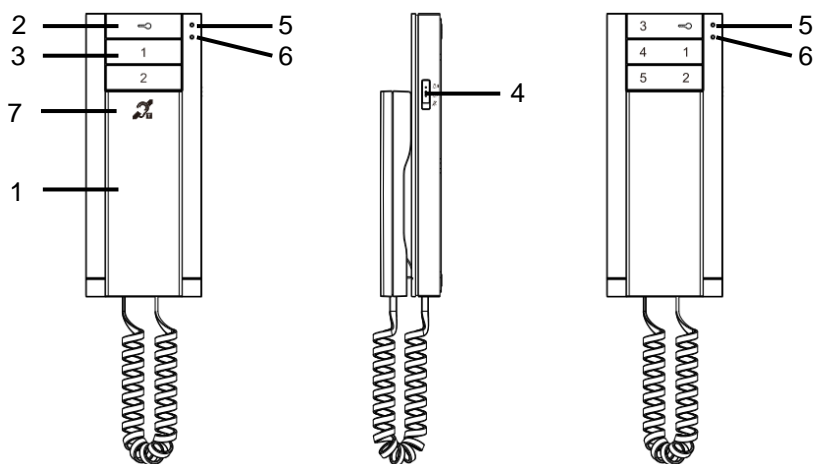

Rys. 1 Elementy sterujące







Nr	Funkcja
1	<p>Słuchawka</p> <p>Gdy ktoś dzwoni, należy w ciągu 30 sekund podnieść słuchawkę, aby rozpocząć połączenie. W celu zakończenia połączenia należy odłożyć słuchawkę.</p>
2	<p>Przycisk zwalniania blokady</p> <p>2A. Naciśnięcie tego przycisku umożliwia otwarcie drzwi w dowolnym momencie.</p> <p>2B. Automatyczne zwalnianie blokady: drzwi zostaną automatycznie otwarte w przypadku otrzymania połączenia przychodzącego (należy nacisnąć ten przycisk i przytrzymać go przez ponad 10 sekund, aż zaświeci się niebieska dioda LED; ta sama czynność spowoduje wyłączenie funkcji i wyłączenie diody LED).</p>
3	<p>Przycisk programowalny</p> <p>3A. *Możliwość zaprogramowania dodatkowych funkcji, np. połączenie z konsolą portierską, interkom.....</p> <p>3B. Funkcją domyślną przycisku 1 jest odblokowanie zamka podłączonego do stacji zewnętrznej (COM-NC-NO).</p>
4	<p>Trójpozycyjny selektor do regulacji głośności połączenia (maksymalna/średnia/wyciszenie).</p>
5	<p>Dioda LED (czerwona)</p> <div style="display: flex; justify-content: space-around; align-items: center;"> <div style="text-align: center;">  <p>– oznacza, że drzwi są otwarte dłużej niż przez ustawiony czas (musi być podłączony czujnik)</p> </div> <div style="text-align: center;">  <p>– przy naciśniętym dowolnym przycisku.</p> </div> <div style="text-align: center;">  <p>– oznacza wyciszenie.</p> </div> </div>
6	<p>Dioda LED (niebieska)</p> <div style="display: flex; justify-content: space-around; align-items: center;"> <div style="text-align: center;">  <p>– oznacza, że system</p> </div> <div style="text-align: center;">  <p>– oznacza połączenie</p> </div> <div style="text-align: center;">  <p>– oznacza automatyczne</p> </div> </div>

ABB-Welcome







	jest zajęty.	przychodzące.	zwalnianie blokady.
7	**Funkcja pętli indukcyjnej		

*W celu zapoznania się z ich zastosowaniem należy skontaktować się z instalatorem instalacji elektrycznej.



**Funkcja ta jest dostępna tylko w modelu M22003-.

4.2 Ustawienia

4.2.1 Ustawienia dzwonka

1. Naciśnięcie przycisków  +  i przytrzymanie ich przez około 3 sekundy umożliwia przejście do trybu ustawień systemowych (niebieska i czerwona dioda LED migają jednocześnie).
2. Naciśnięcie przycisku  umożliwia ustawienie następnego dźwięku dla dzwonka do drzwi. Naciśnięcie tego przycisku i przytrzymanie ich przez około 3 sekundy umożliwia powtarzanie dzwonek, czy nie.
3. Naciśnięcie przycisku  powoduje ustawienie następnego rodzaju dzwonka dla połączenia ze stacji zewnętrznej.
4. Naciśnięcie przycisku  powoduje ustawienie następnego rodzaju dzwonka dla połączenia z innego mieszkania lub konsoli portierskiej.
5. Naciśnięcie przycisków  +  i przytrzymanie ich przez około 3 sekundy umożliwia zapisanie wybranego typu dzwonka i wyjście z trybu ustawień systemowych.

4.2.2 Ustawienia domyślnej stacji zewnętrznej

1. Podniesienie słuchawki oraz naciśnięcie przycisku  i przytrzymanie go przez około 3 sekundy powoduje przejście do trybu ustawień domyślnej stacji zewnętrznej.
2. Naciśnięcie przycisku  umożliwia ustawianie adresu domyślnej stacji zewnętrznej. (wartość jest reprezentowana przez liczbę mignięć czerwonej diody LED, można ją ustawić w zakresie od 1 do 9, ustawienie domyślne: 1).
3. Naciśnięcie i przytrzymanie przycisku  przez około 3 sekundy lub odłożenie słuchawki powoduje zapisanie ustawień i wyjście z trybu ustawień.

4.2.3 Programowanie przycisków pomocniczych

Każdy przycisk programowalny jest dostępny wyłącznie po jego zaprogramowaniu. Przyciski te można zaprogramować do wykonywania różnych funkcji, np. połączenie z konsolą portierską, połączenie za pomocą interkomu lub sterowanie siłownikiem przełącznika.

1. Przejście do trybu programowania

Aby przejść do trybu programowania, należy w trybie oczekiwania nacisnąć i przytrzymać przycisk programowalny przez około 3 sekundy.

2. Ustawianie funkcji dla poszczególnych przycisków programowalnych
Sprawdzić potrzebną funkcję i nacisnąć przycisk w celu zaprogramowania odpowiedniego kodu funkcji, który jest reprezentowany przez liczbę mignięć niebieskiej diody LED.

- Można zmieniać kod funkcji: 0->1->2->3->4->5->0.

Spis funkcji	Kod funkcji	Miganie niebieskiej diody LED
Brak funkcji	0	 Zawsze włączona
Siłownik przełącznika sterowania	1	 Miga raz
Połączenie przez interkom w tym samym mieszkaniu	2	 Miga dwa razy
Połączenie przez interkom z innym mieszkaniem	3	 Miga trzy razy
Połączenie z konsolą portierską	4	 Miga 4 razy
Odblokowanie drugiego zamka domyślnej stacji zewnętrznej (zamek połączony ze stacją zewnętrzną COM-NC-NO)	5	 Miga 5 razy

Kod funkcji jest reprezentowany przez liczbę mignięć niebieskiej diody LED; jeśli niebieska dioda LED jest cały czas włączona, oznacza to, że ustawiono kod 0.



3. Ustawianie adresu dla poszczególnych przycisków programowalnych
Wyłącznie następujące dwie funkcje są przypisane do przycisków programowalnych. Dla każdego z nich należy ustawić adres. Na tym etapie inne funkcje nie mają zastosowania.
Funkcja 1: Siłownik przełącznika sterowania. Ustawianie adresu siłownika przełącznika przełącznika sterowania. Adres można ustawić w przedziale od 01 do 99.

Funkcja 2: Połączenie przez interkom między różnymi mieszkaniami. Ustawianie adresu stacji wewnętrznej, do której wykonywane jest połączenie. Adres można ustawić w przedziale od 01 do 99.

Aby przejść do trybu ustawiania adresu, należy nacisnąć ponownie i przytrzymać przycisk programowalny przez 3 sekundy, aż dioda LED zacznie migać (cyfry dziesiątek i jedności są różne od 0) lub świeci (cyfry dziesiątek i jedności wynoszą 0).

Wielokrotne naciśnięcie przycisku  umożliwia ustawienie cyfry dziesiątek. Każde naciśnięcie oznacza zwiększenie o jeden względem poprzedniego adresu. Wartość jest reprezentowana przez liczbę mignięć czerwonej diody LED.

Wielokrotne naciśnięcie przycisku  umożliwia ustawienie w taki sam sposób cyfry jedności. Wartość jest reprezentowana przez liczbę mignięć niebieskiej diody LED.

Zarówno cyfra dziesiątek, jak i jedności mogą zostać zmienione w kolejności: 0->1->2->3->4->5->6->7->8->9->0 za pomocą przycisku  lub .

Aby ustawić inną wartość, należy nacisnąć przycisk , zarówno cyfry dziesiątek, jak i jedności powrócą do wartości domyślnej wynoszącej 0.

4. Wyjście z trybu programowania

Nacisnąć i przytrzymać przycisk programowalny przez 3 sekundy, aż niebieska i czerwona dioda LED zaczną migać jednocześnie.

4.3 Regulacja urządzenia

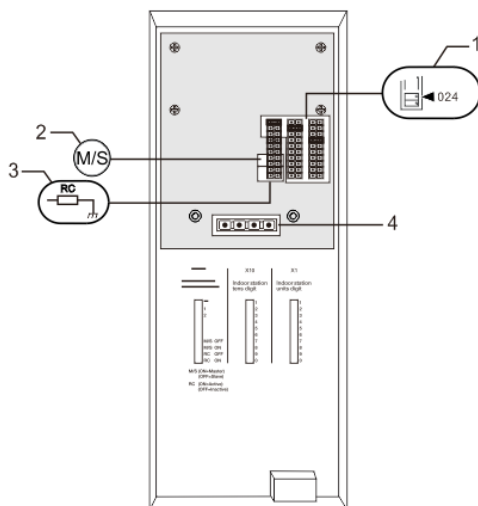

Rys. 2

1. X100 X10 X1

Zwora do ustawiania adresu stacji wewnętrznej.

PRZYKŁAD: ustawienie adresu 024

2. Funkcja urządzenia nadrzędnego/podrzędnego

Tylko jedną stację wewnętrzną w każdym mieszkaniu należy ustawić jako urządzenie nadrzędne (zwozę należy ustawić w położeniu M/S on). Wszystkie dodatkowe stacje wewnętrzne znajdujące się w tym samym mieszkaniu należy ustawić w położeniu Slave (zwozę należy ustawić w położeniu M/S off).

3. Rezystor końcowy

W instalacjach wideo lub audio-wideo należy ustawić zwozę w pozycji „RC on” w ostatnim urządzeniu linii.

4. a b = podłączenie magistrali

 = podłączenie dzwonka przy drzwiach

5 Dane techniczne

Opis	Wartość
Temperatura robocza:	-10° C – +55° C
Temperatura przechowywania:	-40° C – +70° C
Stopień ochrony	IP 30
Zaciski do przewodów jednożyłowych	2 x 0,28 mm ² – 2 x 0,75 mm ²
Zaciski do przewodów cienkożyłowych	2 x 0,28 mm ² – 2 x 0,75 mm ²
Napięcie magistrali	20-30 V

6 Montaż / instalacja



Ostrzeżenie

Napięcie elektryczne!

Ryzyko śmierci i pożaru z powodu napięcia elektrycznego równego 100–240 V.

- Przewodów niskonapięciowych i 100–240 V nie wolno układać razem w jednej puszcze podtyrkowej!
Jeśli dojdzie do zwarcia, istnieje niebezpieczeństwo wystąpienia napięcia 100–240 V w przewodach niskonapięciowych.

6.1 Wymagania wobec elektryków



Ostrzeżenie

Napięcie elektryczne!

Urządzenie wolno instalować jedynie osobom posiadającym konieczną wiedzę i doświadczenie w dziedzinie elektrotechniki.

- Niefachowa instalacja zagraża życiu instalatora i użytkowników instalacji elektrycznej.
- Niefachowa instalacja może prowadzić do poważnych szkód rzeczowych, na przykład pożaru.

Wymagana wiedza fachowa i warunki instalacji:

- Stosować poniższe zasady bezpieczeństwa (DIN VDE 0105, EN 50110):
 1. Odłączyć od sieci.
 2. Zabezpieczyć przed ponownym włączeniem.
 3. Sprawdzić, czy urządzenie nie jest pod napięciem.
 4. Podłączyć do uziemienia.
 5. Zakryć lub odgrodzić sąsiadujące części znajdujące się pod napięciem.
- Stosować odpowiednią odzież ochronną.
- Stosować wyłącznie odpowiednie narzędzia i przyrządy pomiarowe.

- Sprawdzić rodzaj sieci zasilającej (system TN, system IT i system TT) i przestrzegać wynikających z tego warunków przyłączenia (klasyczne zerowanie, uziemienie ochronne, konieczność wykonania dodatkowych pomiarów, itd.).

6.2 Ogólna instrukcja montażu

- Wszystkie odgałęzienia przewodów powinny zostać zakończone podłączonym urządzeniem magistrali (np. stacja wewnętrzna, zewnętrzna lub urządzenie systemowe).
- Nie instalować centrali systemu bezpośrednio obok transformatorów dzwonka lub innych urządzeń zasilających (unikanie interferencji).
- Nie układać przewodów magistrali systemowej wspólnie z przewodami 100–240 V.
- Nie używać wspólnego kabla dla przewodów przyłączowych elektrozaczepów i przewodów magistrali systemowej.
- Unikać złączeń między różnymi typami kabli.
- W kablu, który ma cztery lub więcej żył, do magistrali systemowej należy wykorzystać tylko dwie żyły.
- Przy łączeniu przelotowym nigdy nie prowadzić przychodzącej i wychodzącej magistrali w tym samym kablu.
- Nigdy nie prowadzić magistrali wewnętrznej i zewnętrznej w tym samym kablu.

6.3 Montaż

Zalecana wysokość montażu

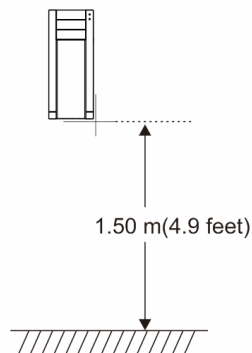

Demontaż

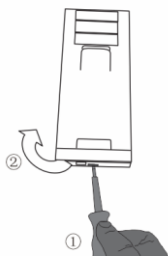

Pociągnąć zacisk montażowy znajdujący się na spodzie urządzenia, a następnie otworzyć obudowę panelu.

Wymiary montażowe otworów na śruby z rowkiem podłużnym

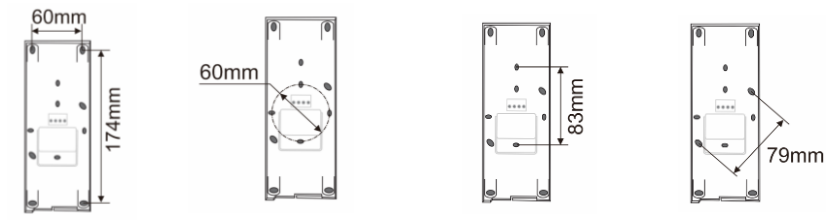

1. Na spodzie obudowy znajdują się otwory na śruby do montażu urządzenia na ścianie zgodnie z powyższymi wymiarami montażowymi.
2. Spód urządzenia można przymocować do istniejącej skrzynki podtynkowej. Powyżej zostały przedstawione wymiary kompatybilnej skrzynki podtynkowej.

Okablowanie

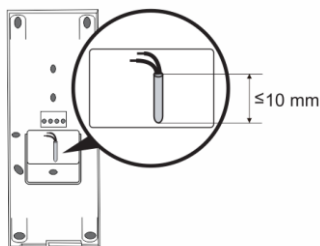

Należy przymocować spód urządzenia i podłączyć je zgodnie z instrukcją przedstawioną na rysunkach. Izolowana część końcówki przewodu nie może być dłuższa niż 10 mm.

Ustawienia

Ustawienia adresów preferowanych stacji zewnętrznych i adresów stacji wewnętrznych na wzorze (patrz rozdział [Regulacja urządzenia](#)).

Montaż na ścianie

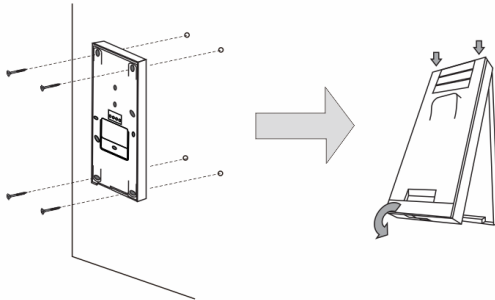

1. Należy przymocować spód urządzenia do ściany.
2. Mocowanie na zatrzaski górnej i dolnej części urządzenia: należy umieścić górną część urządzenia na wypustkach zatrzasków, a następnie docisnąć dolną stroną do spodu urządzenia do momentu zablokowania zatrzasków.

Montaż na skrzynce podtynkowej

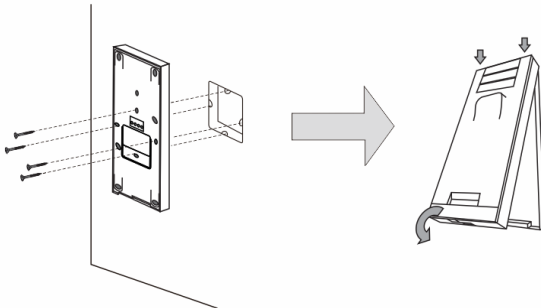

1. Należy przymocować spód urządzenia do istniejącej skrzynki podtynkowej.
2. Mocowanie na zatrzaski górnej i dolnej części urządzenia: należy umieścić górną część urządzenia na wypustkach zatrzasków, a następnie docisnąć dolną stroną do spodu urządzenia do momentu zablokowania zatrzasków.

Zakończono instalację wewnętrznej stacji.

Uwaga

Firma ABB zastrzega sobie prawo do wprowadzania zmian technicznych, jak również zmian treści niniejszego dokumentu w dowolnym momencie i bez uprzedzenia.

Szczegółowe dane techniczne uzgodnione w czasie składania zamówienia stosuje się do wszystkich zamówień. Firma ABB nie ponosi żadnej odpowiedzialności za błędy ani za braki, jakie mogą pojawić się w niniejszym dokumencie.

Wszelkie prawa do niniejszego dokumentu i zawartych w nim informacji są zastrzeżone. Osobom trzecim zabrania się powielania, przesyłania czy ponownego wykorzystywania niniejszego dokumentu lub jego części bez uprzedniej pisemnej zgody firmy ABB.

ABB-Welcome

M22001-.

M22002-.

M22003-.

Posto interno citofonico

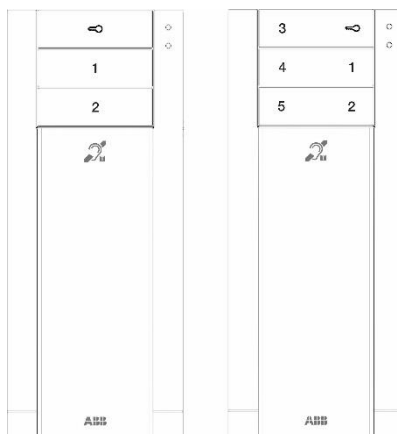

1	Sicurezza.....	3
2	Uso previsto.....	3
3	Ambiente	3
	3.1 Dispositivi ABB	4
4	Funzionamento.....	5
	4.1 Funzionamento standard.....	5
	4.1.1 Comandi	5
	4.2 Impostazioni	7
	4.2.1 Impostazione della suoneria	7
	4.2.2 Impostazioni di default del posto esterno.....	7
	4.2.3 Programmazione dei pulsanti ausiliari	7
	4.4 Impostazione del dispositivo.....	10
5	Dati tecnici.....	11
6	Montaggio/Installazione.....	12
	6.1 Obblighi dell'elettricista	12
	6.2 Istruzioni generali di installazione	13
	6.3 Montaggio.....	14

1 Sicurezza



Attenzione

Tensione elettrica!

Rischio di morte ed incendio dovuto alla presenza di tensione elettrica 100-240 V.

- Gli interventi sul sistema di alimentazione 100-240V possono essere effettuati solo da elettricisti autorizzati.
- Scollegare l'alimentazione di rete prima dell'installazione e/o dello smontaggio.

2 Uso previsto

Il posto interno M2200x-x è parte integrante del sistema di videocitofonia ABB-Welcome e funziona unicamente con i componenti di questo sistema. Il dispositivo deve essere installato in ambienti chiusi e asciutti

3 Ambiente



Prestare attenzione alla tutela dell'ambiente!

I dispositivi elettrici ed elettronici usati devono essere smaltiti separatamente dai rifiuti domestici.

- Il dispositivo è composto da materie prime che possono essere riciclate. Occorre pertanto smaltire il dispositivo presso specifici centri di raccolta.

3.1 Dispositivi ABB

Tutti gli imballaggi e i dispositivi ABB riportano i marchi e i sigilli di verifica per il corretto smaltimento. Smaltire gli imballaggi, i dispositivi elettrici e i relativi componenti presso centri di raccolta autorizzati e società addette allo smaltimento rifiuti.

I prodotti ABB soddisfano i requisiti di legge, in particolare delle leggi relative ai dispositivi elettrici ed elettronici, e il regolamento per la registrazione, la valutazione, l'autorizzazione e la restrizione delle sostanze chimiche (REACH).

(Direttiva UE 2002/96/CE RAEE e 2002/95/CE RoHS)

(Regolamento 1907/2006/CE (REACH) e legge per l'implementazione del regolamento CE)

4 Funzionamento

4.1 Funzionamento standard

4.1.1 Comandi

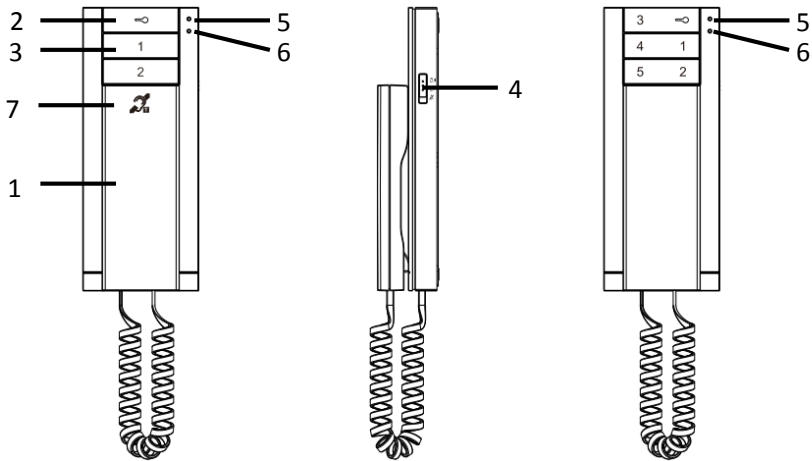





Fig. 1 Comandi

°	Funzione
1	<p>Ricevitore</p> <p>In presenza di una chiamata in entrata, sollevare il ricevitore per attivare la comunicazione entro 30 secondi. Riagganciare il ricevitore per terminare la chiamata.</p>
2	<p>Pulsante di sblocco</p> <p>2A Aprire la porta premendo il pulsante di sblocco in qualsiasi momento.</p> <p>2B Sblocco automatico: la porta viene aperta automaticamente dopo una chiamata in entrata (per questa funzione, tenere premuto il pulsante per più di 10 secondi fino a che il LED blu si accende. Questa stessa operazione disattiva la funzione e il LED blu).</p>
3	<p>Pulsante programmabile</p>







	<p>3A *Programmabile per funzioni aggiuntive, ad es. chiama portineria, intercomunicante, gestione attuatori</p> <p>3B La funzione di default del pulsante 1 è quella di rimuovere il blocco collegato al posto esterno (COM-NC-NA).</p>		
4	<p>Selettore a tre posizioni per la regolazione del volume di chiamata (massimo/ medio / silenzioso).</p>		
5	<p>LED (rosso)</p>  <p>- indica che la porta è rimasta aperta per un tempo superiore a quello impostato (Connettere il sensore)</p>	 <p>- alla pressione di un pulsante qualsiasi.</p>	 <p>- indica la modalità silenziosa.</p>
6	<p>LED (blu)</p>  <p>- indica che il sistema è occupato.</p>	 <p>- indica una chiamata in entrata.</p>	 <p>- indica lo sblocco automatico.</p>
7	<p>**Funzione T-loop</p>		

*Per utilizzare questa funzione, si prega di contattare l'installatore elettrico.



**La funzione è disponibile solo per M22003-.

4.2 Impostazioni

4.2.1 Impostazione della suoneria

1. Tenere premuti contemporaneamente i tasti "  +  " per circa 3 secondi per accedere alla modalità di impostazione del sistema (i LED blu e rosso lampeggiano contemporaneamente).
2. Premere  per impostare il tipo di suoneria successivo per il campanello di piano. Premere questo pulsante per circa 3 secondi per ripetere la suoneria o meno.
3. Premere  per impostare il tipo di suoneria successivo per la chiamata da posto esterno.
4. Premere  per impostare il tipo di suoneria successivo per la chiamata intercomunicante da altri appartamenti o dalla portineria.
5. Salvare il tipo di suoneria selezionato e uscire dalla modalità di impostazione del sistema tenendo premendo contemporaneamente i tasti "  +  " per circa 3 secondi.

4.2.2 Impostazioni del posto esterno di default

1. Sollevare il ricevitore, tenere premuto  per circa 3 secondi per accedere alla modalità di impostazione del posto esterno principale.
2. Premere il pulsante  per impostare l'indirizzo del posto esterno principale (il valore è indicato dal numero di lampeggi del LED rosso e può essere impostato da 1 a 9, impostazione di fabbrica = 1).
3. Salvare le impostazioni e uscire dalla modalità di impostazione tenendo premuto  per circa 3 secondi.

4.2.3 Programmazione dei pulsanti ausiliari

È necessario programmare i pulsanti programmabili per poterli associare alle funzioni. È possibile impostare questi pulsanti per diverse funzioni, ad es. chiama portineria, chiamata intercomunicante o controllo dell'attuatore.







1. Accesso alla modalità di programmazione.

In stand-by, tenere premuto per 3 secondi il Pulsante Programmabile a cui assegnare la funzione per accedere alla modalità di programmazione.

2. Impostare la funzione del pulsante programmabile

Controllare la funzione desiderata e programmare il relativo codice funzione, indicato dal numero di lampeggi del LED blu, premendo .

- È possibile modificare il codice funzione: 0->1->2->3->4->5->0.

Lista funzioni	Codice funzione	LED blu lampeggiante
Nessuna funzione	0	 Sempre acceso
Controllo dell'attuatore	1	 1 lampeggio
Chiamata intercomunicante nello stesso appartamento	2	 2 lampeggi
Chiamata intercomunicante tra diversi appartamenti	3	 3 lampeggi
Chiama portineria	4	 4 lampeggi
Contatto pulito del posto esterno di default (COM-NC-NA)	5	 5 lampeggi

Il codice funzione è indicato dal numero di lampeggi del LED blu. Il LED blu rimane acceso per indicare il codice 0.

3. Impostare l'indirizzo dell'attuatore (funzione 1) o dell'interno (funzione 3).

Solo le due funzioni 1 e 3 necessitano anche dell'impostazione dell'indirizzo, per le altre funzioni non è necessario effettuare questo passaggio.

Funzione 1: controllo dell'attuatore. Impostare l'indirizzo dell'attuatore controllato, indirizzo impostabile da 01 a 99.

Funzione 3: Chiamata intercomunicante tra diversi appartamenti. Impostare l'indirizzo del posto chiamato, indirizzo impostabile da 01 a 99.

Accedere alla modalità di impostazione dell'indirizzo premendo nuovamente il pulsante da programmare per 3 secondi, fino a che il LED comincia a lampeggiare (indirizzo di decine o unità diverso da 0) o si accende (indirizzo di decine o unità uguale a 0).

Premere  ripetutamente per impostare le decine: ogni pressione corrisponde ad un incremento dell'indirizzo precedente; il valore viene indicato dal numero di lampeggi del LED rosso.

Premere  ripetutamente per impostare le unità secondo la stessa modalità; il valore viene indicato dal numero di lampeggi del LED blu.

È possibile modificare le decine e le unità secondo la sequenza: 0->1->2->3->4->5->6->7->8->9->0.

Durante l'impostazione, se il valore impostato è superiore al numero desiderato, premere : sia le decina che le unità tornano al valore di default 0.

4. Uscire dalla modalità di programmazione

Tenere premuto questo pulsante programmabile per 3 secondi fino a che i LED blu e rosso lampeggiano contemporaneamente per 1 volta.

4.3 Impostazione del dispositivo

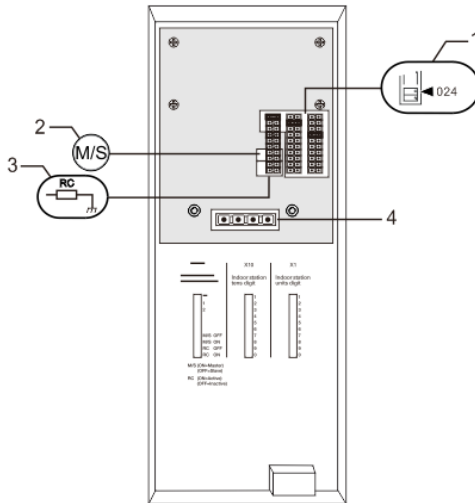

Fig. 2:

1. X10 X10 X1

Jumper per impostare l'indirizzo del posto interno.

ESEMPIO: impostazione indirizzo 024

2. Funzione Master/Slave

Per ogni appartamento è possibile impostare un solo interno come "Master" (Jumper da impostare come 'M/S on'). Tutti gli altri interni nello stesso appartamento devono essere impostati come "Slave" (Jumper da impostare come 'M/S off').

3. Resistenza terminale di chiusura

Negli impianti video o impianti misti audio/video, il Jumper deve essere impostato come 'RC on' sull'ultimo dispositivo di linea.

4. a b = Connessione Bus

☐ = Collegamento campanello

5 Dati tecnici

Denominazione	Valore
Temperatura di funzionamento	-10° C – +55° C
Temperatura di stoccaggio	-40° C – +70° C
Protezione	IP 30
Morsetti a filo singolo	2 x 0,28 mm ² – 2 x 0,75 mm ²
Morsetti a filo sottile	2 x 0,28 mm ² – 2 x 0,75 mm ²
Tensione del bus	20-30 V

6 Montaggio/Installazione



Attenzione

Tensione elettrica!

Rischio di morte ed incendio dovuto alla presenza di tensione elettrica 100-2100-240 V.

- Non installare contemporaneamente i cavi di bassa tensione e i cavi 100-240 V in una presa da incasso!
Pericolo di carico da 100-240 V sulla linea a bassa tensione in caso di cortocircuito.

6.1 Obblighi dell'elettricista



Attenzione

Tensione elettrica!

L'installazione del dispositivo può essere effettuata solo se si dispone delle necessarie competenze ed esperienze in campo elettrico.

- Un'installazione non corretta mette a rischio la vostra vita e quella dell'utente dell'impianto elettrico.
- Un'installazione non corretta può causare gravi danni materiali, ad esempio a seguito di un incendio.

Di seguito vengono specificati il livello minimo di competenze tecniche e i requisiti necessari per poter procedere all'installazione:

- Applicare le "cinque regole di sicurezza" (DIN VDE 0105, EN 50110):
 1. Scollegare;
 2. Accertarsi che non sia possibile un reinserimento accidentale;
 3. Verificare l'assenza di tensione;
 4. Collegare a terra;

5. Coprire o proteggere parti adiacenti sotto tensione.

- Indossare indumenti di protezione personale adeguati.
- Utilizzare solo attrezzi e strumenti di misura adatti.
- Controllare il tipo di sistema di distribuzione (sistema TN, IT, TT) per garantire le seguenti condizioni di alimentazione elettrica (messa a terra tradizionale, messa a terra di protezione, misure di protezione aggiuntive, ecc.).

6.2 Istruzioni generali di installazione

- Terminare tutte le derivazioni del sistema di cablaggio con un dispositivo bus collegato (ad es. posto interno, posto esterno, dispositivo di sistema).
- Non installare la centrale di sistema vicino al trasformatore del campanello e alle altre fonti di alimentazione (per evitare interferenze).
- Non installare i fili del bus di sistema insieme ai fili 100-240 V.
- Non usare cavi tradizionali per i fili di collegamento degli apriporta e del bus di sistema.
- Non collegare in parallelo cavi di diverso tipo.
- Usare solo due fili nel cavo quadripolare o multipolare del bus di sistema.
- In fase di collegamento, non installare il bus in entrata e in uscita all'interno dello stesso cavo.
- Non installare il bus interno ed esterno nello stesso cavo.

6.3 Montaggio

Altezza di installazione consigliata

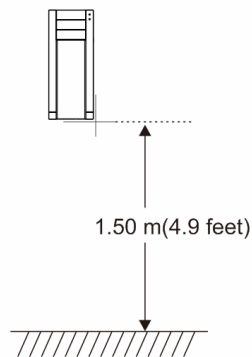

Smontaggio

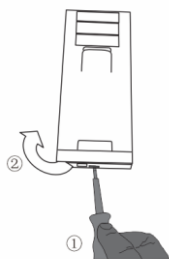

Aprire l'alloggiamento del pannello premendo il gancio sul fondo del dispositivo.

Distanza dei fori per fissaggio a parete

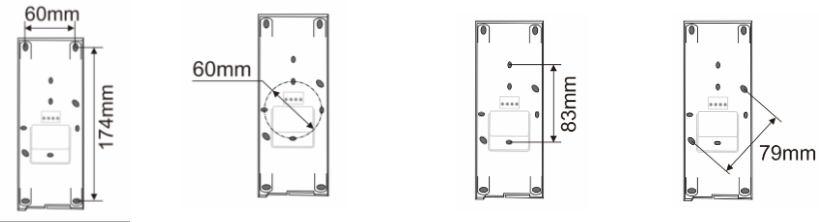

1. Il fondo del dispositivo presenta dei fori filettati per il fissaggio alla parete, delle dimensioni indicate precedentemente.
2. È possibile fissare il fondo del dispositivo alla scatola da incasso esistente. Di seguito sono indicate le dimensioni delle scatole da incasso compatibili.

Cablaggio

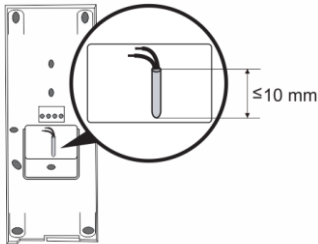

Fissare il fondo del dispositivo e collegarlo come indicato nel grafico. La sezione isolata dell'estremità del cavo non deve essere superiore i 10 mm.

Impostazioni

Impostare l'indirizzo del posto esterno di default e l'indirizzo del posto interno sul jumper (vedi capitolo "[Regolazione del dispositivo](#)").

Montaggio a parete

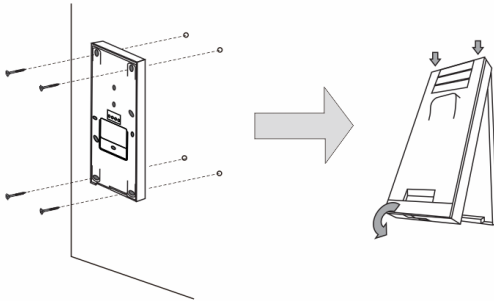

1. Fissare il fondo del dispositivo alla parete.
2. Fissare la parte superiore del dispositivo alla parte inferiore del dispositivo (fondo).
A tal scopo, posizionare il lato superiore del dispositivo sulle linguette e premere il lato inferiore sul fondo del dispositivo, fino a che la chiusura si inserisca a scatto.

Montaggio con scatola da incasso

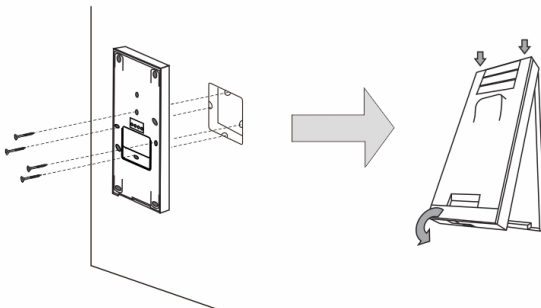

1. Fissare il fondo del dispositivo alla scatola da incasso esistente.
2. Fissare la parte superiore del dispositivo alla parte inferiore del dispositivo (fondo).
A tal scopo, posizionare il lato superiore del dispositivo sulle linguette e premere il lato inferiore sul fondo del dispositivo, fino a che la chiusura si inserisca a scatto.

L'installazione del posto interno è completata.

Avvertenza

Ci riserviamo il diritto di apportare, in qualsiasi momento, modifiche tecniche o modificare il contenuto del presente documento senza preavviso.

Le specifiche dettagliate concordate al momento dell'ordine si applicano a tutti gli ordini. ABB declina ogni responsabilità per eventuali errori o incompletezze in questo documento.

Ci riserviamo tutti i diritti del presente documento, degli argomenti e delle illustrazioni ivi contenute. È vietata la riproduzione, la divulgazione a terzi o l'utilizzo dei relativi contenuti in toto o in parte, senza il previo consenso scritto da parte di ABB.

ABB-Welcome

M22001-

M22002-

M22003-

Unidad interior de interfono
con auricular

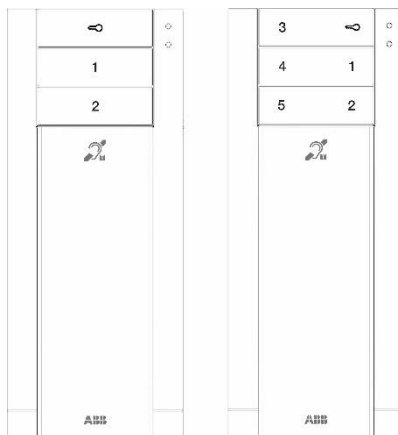

1	Seguridad	3
2	Uso indicado.....	3
3	Medio ambiente.....	3
3.1	Dispositivos ABB	3
4	Operaciones	5
4.1	Operaciones estándar	5
4.1.1	Elementos de control.....	5
4.2	Configuración	7
4.2.1	Configuración de tonos de llamada	7
4.2.2	Configuración predeterminada de la unidad exterior.....	7
4.2.3	Programar los botones auxiliares	7
4.3	Ajustar el dispositivo.....	9
5	Datos técnicos	10
6	Montaje/Instalación.....	11
6.1	Requisitos para el electricista.....	11
6.2	Instrucciones generales de instalación.....	12
6.3	Montaje.....	13

1 Seguridad



Advertencia

¡Tensión eléctrica!

Riesgo de muerte e incendio debido a un voltaje eléctrico de 100-240 V.

- Los trabajos en un sistema de alimentación de 100-240 V solo deben realizarlos electricistas autorizados.
- ¡Desconecte la fuente de alimentación principal antes de la instalación y/o el desmontaje!

2 Uso indicado

La unidad interior M2200x-x es una parte integral del sistema para puerta de entrada ABB-Welcome y funciona exclusivamente con componentes de este sistema. El dispositivo solo debe instalarse en habitaciones interiores y secas.

3 Medio ambiente



¡Tenga en cuenta la protección del medio ambiente!

Los dispositivos eléctricos y electrónicos usados no pueden desecharse junto a los residuos domésticos.

- El dispositivo contiene materias primas valiosas que pueden reciclarse. Por tanto, deshágase del dispositivo en el depósito de recogida adecuado.

3.1 Dispositivos ABB

Todos los materiales de embalaje y los dispositivos de ABB cuentan con la marca y los sellos de prueba para su adecuada eliminación. Deshágase del material de embalaje y los dispositivos eléctricos y sus componentes haciendo uso siempre de depósitos de recogida autorizados y compañías de gestión de residuos.

ABB-Welcome

Los productos ABB cumplen los requisitos legales, especialmente la legislación que se ocupa de los dispositivos eléctricos y electrónicos y la ordenanza REACH.

(Directiva UE 2002/96/CE (RAEE) y 2002/95/EC ROHS)

(Ordenanza y ley REACH de la UE para la aplicación de la ordenanza (EC)

No.1907/2006)

4 Operaciones

4.1 Operaciones estándar

4.1.1 Elementos de control

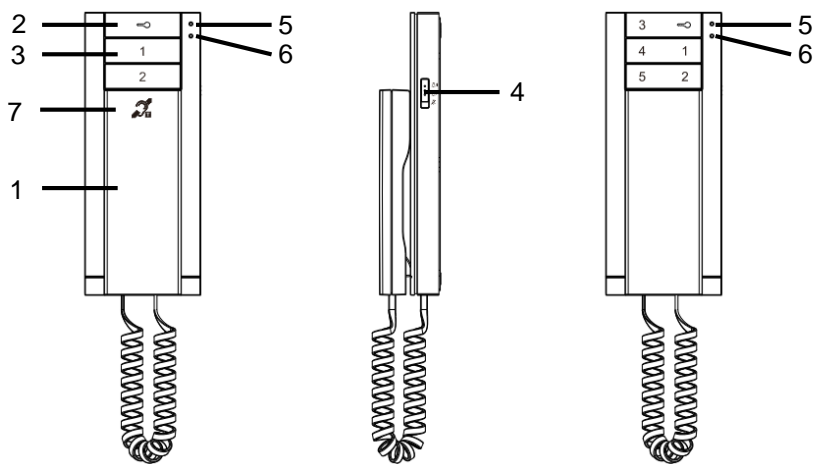







Fig. 1 Elementos de control

N.º	Función
1	<p>“Handset (Auricular)”</p> <p>Cuando haya una llamada entrante, levante el auricular para activar la comunicación en 30 segundos y cuelgue el auricular para terminar la llamada.</p>
2	<p>“Unlock button (Botón de apertura)”</p> <p>2A Pulse este botón para abrir la puerta en cualquier momento.</p> <p>2B apertura automática: la puerta se abre automáticamente para recibir una llamada entrante. (pulse este botón durante 10 segundos hasta que el LED azul se encienda; la misma operación desconectará la función y el LED azul se apagará).</p>
3	<p>“Programmable button (Botón programable)”</p> <p>3A *Programable para funciones adicionales, por ejemplo: llamada al puesto de guardia, intercomunicador...</p> <p>3B La función predeterminada del botón 1 consiste en la apertura del cierre conectado a una unidad exterior (COM-NC-NO).</p>
4	<p>Selector de tres niveles para el ajuste del volumen de llamada (máximo/ intermedio/ silencio).</p>
5	<p>LED (Rojo)</p> <div style="display: flex; justify-content: space-around; align-items: flex-start;"> <div style="text-align: center;">  <p>- indica que la puerta está abierta durante el intervalo establecido (el sensor debe estar conectado)</p> </div> <div style="text-align: center;">  <p>- cuando se pulsa cualquier botón.</p> </div> <div style="text-align: center;">  <p>- indica silencio.</p> </div> </div>
6	<p>LED (Azul)</p> <div style="display: flex; justify-content: space-around; align-items: flex-start;"> <div style="text-align: center;">  <p>- indica que el sistema está ocupado.</p> </div> <div style="text-align: center;">  <p>- indica una llamada entrante.</p> </div> <div style="text-align: center;">  <p>- indica apertura automática.</p> </div> </div>
7	<p>“**Induction loop function (**Función de bucle de inducción)”</p>

*Para su uso, contacte con su instalador eléctrico.

**Esta función solo está disponible en el modelo M22003-.

4.2 Configuración

4.2.1 Configuración de tonos de llamada

1. Pulse " + " durante tres segundos para entrar en el modo de ajuste del sistema (con los LED azul y rojo parpadeando simultáneamente).
2. Pulse para establecer el siguiente tono de llamada para el timbre de la puerta. Mantener este pulsador presionados durante 3 segundos para repetir el tono de llamada o no.
3. Pulse para establecer el siguiente tono de llamada para una llamada desde una unidad exterior.
4. Pulse para establecer el siguiente tono de llamada para una llamada por el intercomunicador desde otros apartamentos o el puesto de guardia.
5. Pulse " + " durante 3 segundos para guardar el tono de llamada seleccionado y salir del modo de ajuste del sistema.







4.2.2 Configuración predeterminada de la unidad exterior.

1. Levante el auricular y pulse durante 3 segundos para entrar en el modo de configuración predeterminada de la unidad exterior.
2. Pulse el botón para establecer la dirección de la unidad exterior. (el valor se indica a través del número de parpadeos del LED rojo, puede configurarse de 1 a 9, configuración predeterminada: 1).
3. Presione durante 3 segundos o cuelgue el auricular para guardar la configuración y salir del modo de configuración.

4.2.3 Programar los botones auxiliares

Cada botón programable está disponible solo tras el ajuste. Estos botones pueden ajustarse para diferentes funciones, por ejemplo: llamada al puesto de guardia, llamadas del intercomunicador o controles del interruptor de encendido.

1. Entre en el modo de programación
Pulse el botón programable durante 3 segundos en el modo de espera para entrar en el modo de programación.
2. Establezca la función para cada botón programable
Compruebe la función requerida y pulse para programar el código de la función correspondiente, que aparece indicado a través del número de parpadeos del LED azul.
 - El código de la función puede modificarse: 0->1->2->3->4->5->0.

Lista de funciones	Código de función	LED azul parpadeando
Sin función	0	 Accionador del interruptor de control
siempre activado	1	 Un parpadeo
Llamada de intercomunicador en el mismo apartamento	2	 Dos parpadeos
Llamada de intercomunicador entre diferentes apartamentos	3	 Tres parpadeos
Llamada al puesto de guardia	4	 Cuatro parpadeos
Apertura del segundo cierre de una unidad exterior predeterminada (el cierre conectado a una unidad exterior COM-NC-NO)	5	 Cinco parpadeos

El código de la función se indica a través del número de parpadeos del LED azul; si el LED azul esta siempre activado, representa el código 0.

3. Establezca la dirección para cada botón programable

Solo las dos siguientes funciones se asignan a botones programables, es necesario establecer la dirección de cada botón programable. Otras funciones no son aplicables a este paso.

Función 1: Accionador del interruptor de control. Establezca la dirección del activador del interruptor bajo control. La dirección puede establecerse entre 01 y 99.



Función 2: Llamada de intercomunicador entre diferentes apartamentos.

Establezca la dirección de una unidad exterior a la que se llame. La dirección puede establecerse entre 01 y 99.

Pulse de nuevo este botón programable durante 3 segundos hasta que el LED comience a parpadear (la dirección del dígito de las decenas o de las unidades es diferente a 0) o se encienda (la dirección del dígito de las decenas o unidades es 0) para introducir el modo de configuración de dirección.

Pulse  repetidamente para establecer el dígito de decenas. Cada pulsación implica el incremento en uno a la dirección previa. El valor se indica a través del número de parpadeos del LED rojo.

Pulse  repetidamente para establecer el dígito de las unidades de la misma forma. El valor se indica a través del número de parpadeos del LED azul.

Tanto el dígito de la decena como el de la unidad puede modificarse en una secuencia de: 0->1->2->3->4->5->6->7->8->9->0 pulsando  o .

Durante la configuración, si el valor establecido sobrepasa el número deseado, pulse , tanto la decena como la unidad volverán al valor predeterminado 0.

4. Salga del modo de programación

Pulse este botón programable durante 3 segundos hasta que los LED azul y rojo parpadeen una vez de forma simultánea.

4.3 Ajustar el dispositivo

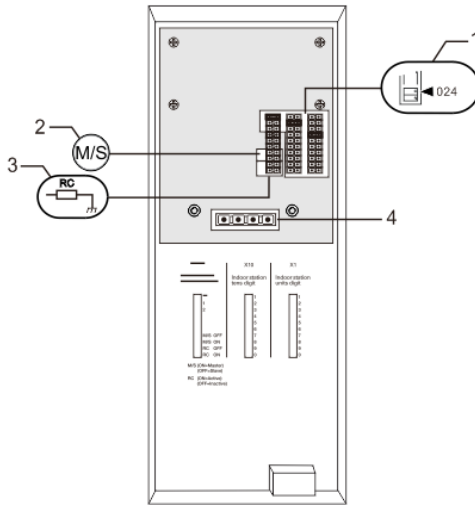

Fig. 2:

1. X100 X10 X1

Puente para establecer la dirección de la estación interior.

EJEMPLO: establecer la dirección 024

2. Función "Master /Slave (Principal/Secundario)"

Solo se debe establecer una unidad interior como "Principal" en cada apartamento (el puente debe estar configurado como P/S activado Todas las unidades interiores adicionales del mismo apartamento deben establecerse como "Secundarias" (el interruptor debe estar configurado como P/S desactivado).

3. Resistor de terminal

En instalaciones de vídeo o instalaciones mixtas de audio y vídeo, el puente debe estar configurado como RC activado en el último dispositivo de la línea.

4. a b = Conexión de bus

 = Conexión del timbre de la puerta

5 Datos técnicos

Denominación	Valor
Temperatura de funcionamiento	-10° C – +55° C
Temperatura de almacenamiento	-40 °C – +70 °C
Protección	IP 30
Abrazaderas para cable individual	2 x 0,28 mm ² – 2 x 0.75 mm ²
Abrazaderas para cable fino	2 x 0,28 mm ² – 2 x 0.75 mm ²
Tensión de bus	20-30 V

6 Montaje/Instalación



Advertencia

¡Tensión eléctrica!

Riesgo de muerte e incendio debido a un voltaje eléctrico de 100-240 V.

- ¡Los cables de baja tensión y de 100-240 V no se deben instalar juntos en una toma de corriente empotrada!

En el caso de que se produzca un cortocircuito, hay peligro de una carga de 100-240 V en la línea de baja tensión.

6.1 Requisitos para el electricista



Advertencia

¡Tensión eléctrica!

Instale el dispositivo solo si dispone de los conocimientos y la experiencia necesarios dentro del campo de la ingeniería eléctrica.

- Una instalación incorrecta puede poner en peligro su vida y la del usuario del sistema eléctrico.
- Una instalación incorrecta puede causar daños graves a la propiedad, por ejemplo, a causa del fuego.

El mínimo necesario de conocimientos y requisitos para la instalación es el siguiente:

- Siga las "cinco reglas de oro" (DIN VDE 0105, EN 50110):
 1. Desconecte la corriente;
 2. Protéjase ante una posible realimentación;
 3. Asegúrese de que no hay tensión;
 4. Conecte con una toma de tierra;
 5. Cubra o proteja las piezas activas adyacentes.
- Use prendas protectoras adecuadas.
- Utilice solo herramientas y dispositivos de medida adecuados.
- Compruebe el tipo de red de alimentación (sistemas de MT, AT y BT) para asegurar las siguientes condiciones de suministro de energía (conexión clásica a tierra, toma a tierra protectora, medidas necesarias adicionales, etc.).

6.2 Instrucciones generales de instalación.

- Conecte todas las ramas del sistema de cableado por medio de un dispositivo bus conectado (por ejemplo: unidad interior, unidad exterior, sistema de dispositivo).
- No instale el controlador del sistema directamente sobre el transformador del timbre y otras fuentes de alimentación (para evitar las interferencias).
- No instale los alambres del sistema de bus junto a los alambres de 100-240 V.
- No use cables comunes para los alambres de conexión de abrepuertas y alambres del sistema de bus.
- Evite puentes entre tipos de cables diferentes.
- Use dos alambres para el sistema de bus en cable de cuatro núcleos o núcleos múltiples.
- Cuando realice una derivación de circuito, nunca instale el bus de entrada y de salida dentro del mismo cable.
- Nunca instale los buses interno y externo dentro del mismo cable.

6.3 Montaje

Altura recomendada de instalación

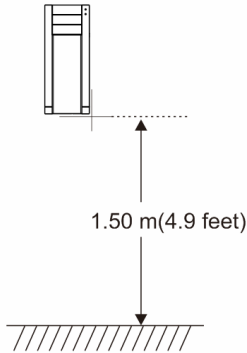

Desmontaje

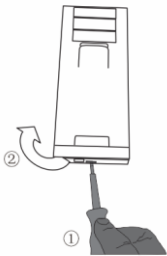

Saque la abrazadera sobre la parte inferior del dispositivo y abra la caja del panel.

Dimensiones para la instalación en orificios de tornillo con ranura

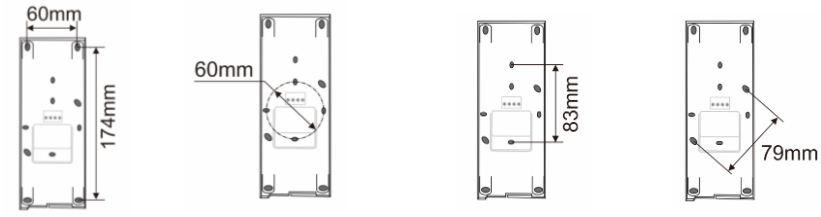

1. La base del dispositivo tiene orificios para tornillos para su fijación a la pared de acuerdo con las instrucciones de dimensión mostradas arriba.
2. Además, la parte inferior del dispositivo puede fijarse a una caja empotrable existente. Las dimensiones que debe tener una caja empotrable compatible se muestran arriba.

Cableado

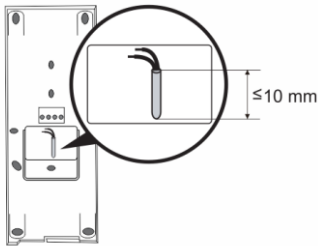

Fije la base del dispositivo y conéctelo con referencia a los gráficos. La sección aislada del final del cable no debe medir más de 10mm.

Configuración

Configure las direcciones para las unidades exteriores y las direcciones de las unidades interiores en el puente (ver sección “ [Configuración del dispositivo](#) ”).

Montaje en pared

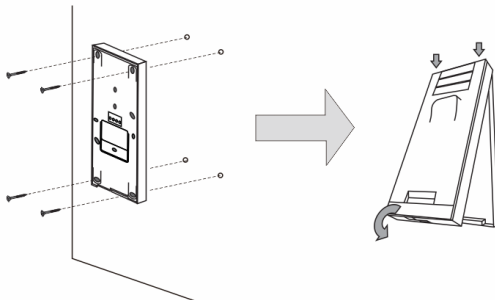

1. Fije la parte inferior del dispositivo a la pared.
2. Acople la parte superior del dispositivo con su parte inferior: coloque la parte superior del dispositivo en las agarradera de cierre y luego presione el lado inferior hacia la parte inferior del dispositivo, hasta que queda encajada en la abrazadera.

Montaje con caja de empotrable

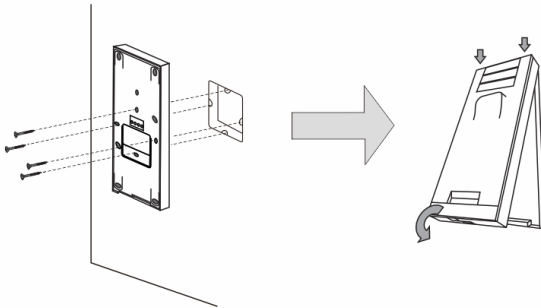

1. Fije la parte inferior del dispositivo a la caja empotrable.
2. Acople la parte superior del dispositivo con su parte inferior: coloque la parte superior del dispositivo en las agarradera de cierre y luego presione el lado inferior hacia la parte inferior del dispositivo, hasta que queda encajada en la abrazadera.

La instalación de la unidad ahora está completa.

Aviso Legal

Nos reservamos el derecho a realizar cambios técnicos en todo momento, así como cambios en los contenidos de este documento sin previo aviso.

Las especificaciones detalladas acordadas en el momento del pedido se aplican a todos los pedidos. ABB no se responsabiliza de posibles errores o lagunas en este documento.

Nos reservamos todos los derechos de este documento y los temas e ilustraciones contenidos en su interior. Este documento y sus contenidos, o extractos del mismo, no deben ser reproducidos, transmitidos o reutilizados por terceros sin consentimiento escrito previo por parte de ABB.

ABB-Welcome

M22001-.

M22002-.

M22003-.

Estação interior de
comunicação áudio

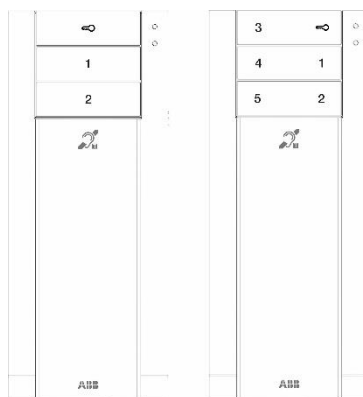

1	Segurança	3
2	Utilização prevista	3
3	Ambiente	3
3.1	Dispositivos ABB	3
4	Operações	5
4.1	Operações normais	5
4.1.1	Elementos de controlo	5
4.2	Configurações	7
4.2.1	Configurações do tipo de toque de chamada	7
4.2.2	Configurações da estação exterior predefinida	7
4.2.3	Programar os botões auxiliares	7
4.3	Ajustar o dispositivo	9
5	Dados técnicos	11
6	Montagem/Instalação	12
6.1	Requisitos para a instalação elétrica	12
6.2	Instruções gerais de instalação	13
6.3	Montagem	14

1 Segurança



Aviso

Tensão elétrica!

Risco de morte e incêndio devido a tensão elétrica de 100-240 V.

- Os trabalhos no sistema de alimentação de 100-240V apenas podem ser realizados por técnicos autorizados!
- Desligue a alimentação elétrica antes de instalar e/ou desmontar a unidade!

2 Utilização prevista

A estação interior M2200x-x é parte integrante do sistema intercomunicador ABB-Welcome e funciona exclusivamente com componentes deste sistema. O dispositivo apenas pode ser instalado em locais secos no interior.

3 Ambiente



Tenha em consideração a proteção do ambiente!

Os dispositivos elétricos e eletrônicos usados não devem ser eliminados juntamente com o lixo doméstico.

- O dispositivo contém matérias primas valiosas que podem ser recicladas. Assim, efetue a eliminação do dispositivo num local de recolha adequado.

3.1 Dispositivos ABB

Todos os materiais de embalagem e dispositivos da ABB possuem as marcações e selos de teste para eliminação correta. Proceda sempre à eliminação do material de embalagem e dos dispositivos elétricos e respetivos componentes através de centros de recolha e empresas de eliminação autorizados.

ABB-Welcome

Os produtos da ABB cumprem os requisitos legais, incluindo a legislação que regula os dispositivos elétricos e eletrônicos e a norma REACH.

(Diretivas da UE 2002/96/CE REEE e 2002/95/CE RoHS)

(Norma REACH da UE e legislação para a implementação da norma (CE) N.º 1907/2006)

4 Operações

4.1 Operações normais

4.1.1 Elementos de controlo

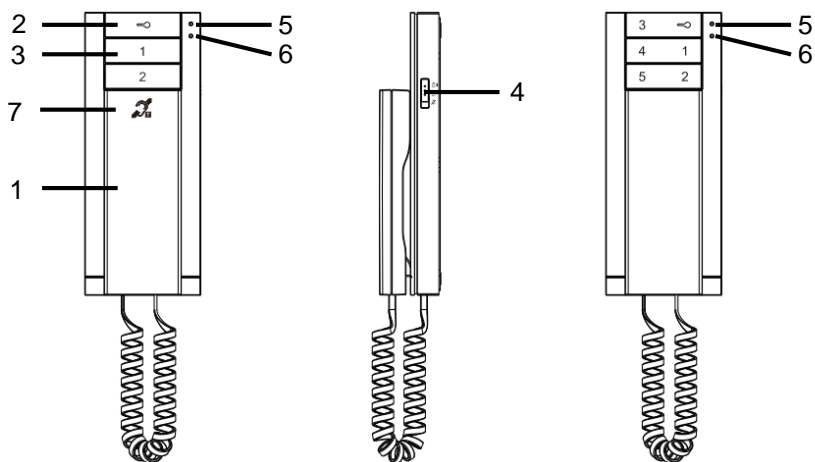







Fig. 1 Elementos de controlo

N.º	Função
1	<p>Handset (Telefone)</p> <p>Quando receber uma chamada, pegue no telefone para ativar a comunicação no espaço de 30 segundos e desligue o telefone para terminar a chamada.</p>
2	<p>Unlock button (Botão de desbloqueamento)</p> <p>2A Prima este botão para abrir a porta a qualquer momento.</p> <p>2B Desbloqueamento automático: a porta é aberta automaticamente em qualquer chamada recebida (mantenha este botão premido durante mais de 10 segundos até o LED azul acender. Efetuar novamente a mesma operação irá desativar a função e o LED azul irá apagar).</p>
3	<p>Programmable button (Botão programável)</p> <p>3A *Programável para funções adicionais, por exemplo, ligar para a unidade de segurança, intercomunicador...</p> <p>3B A função predefinida do botão 1 é a abertura do trinco ligado a uma estação exterior (COM-NC-NO).</p>
4	<p>Seletor de três níveis para ajuste do volume de chamada (máximo / médio / sem som).</p>
5	<p>LED (Vermelho)</p> <div style="display: flex; justify-content: space-around; align-items: flex-start;"> <div style="text-align: center;">  <p>- indica que a porta fica aberta durante o tempo definido (o sensor deverá estar ligado)</p> </div> <div style="text-align: center;">  <p>- quando premir qualquer botão.</p> </div> <div style="text-align: center;">  <p>- indica que o dispositivo está sem som.</p> </div> </div>
6	<p>LED (Azul)</p> <div style="display: flex; justify-content: space-around; align-items: flex-start;"> <div style="text-align: center;">  <p>- indica que o sistema está ocupado.</p> </div> <div style="text-align: center;">  <p>- indica uma chamada recebida.</p> </div> <div style="text-align: center;">  <p>- indica a função de desbloqueamento automático.</p> </div> </div>
7	<p>** Induction loop function (Função de circuito de indução)</p>

*Para a utilização, contacte o seu instalador elétrico.

**Esta função está disponível apenas no modelo M22003-.

4.2 Configurações

4.2.1 Configurações do tipo de toque de chamada

1. Mantenha premido " + " durante cerca de 3 segundos para aceder ao modo de configuração do sistema (com o LED azul e o LED vermelho intermitentes simultaneamente).
2. Prima para definir o tipo de toque de chamada seguinte para a campainha da porta. Pressione longo este botão durante 3 segundos para repita o ringtone ou não.
3. Prima para definir o tipo de toque de chamada seguinte para uma chamada de uma estação exterior.
4. Prima para definir o tipo de toque de chamada seguinte para uma chamada pelo intercomunicador a partir de outros apartamentos ou da unidade de segurança.
5. Mantenha premido " + " durante cerca de 3 segundos para guardar o tipo de toque de chamada selecionado e sair do modo de configuração do sistema.

4.2.2 Configurações da estação exterior predefinida







1. Pegue no telefone e mantenha premido durante cerca de 3 segundos para aceder ao modo de configuração da estação exterior predefinida.
2. Prima o botão para definir o endereço da estação exterior predefinida. (o valor é indicado pelo número de vezes que LED vermelho pisca. Pode ser definido de 1 a 9, a configuração predefinida é: 1).
3. Mantenha premido durante cerca de 3 segundos ou pouse o telefone para guardar a configuração e sair do modo de configuração.

4.2.3 Programar os botões auxiliares





Os botões programáveis apenas ficam disponíveis depois de serem configurados. Este botões podem ser configurados para diferentes funções, por exemplo, ligar para a unidade de segurança, chamada pelo intercomunicador ou controlo do interruptor atuador.

1. Aceda ao modo de programação
Mantenha premido o botão programável durante 3 segundos em modo de espera para aceder ao modo de programação.
2. Configure a função para cada botão programável
Verifique a função necessária e prima para programar o código de função correspondente que é indicado pelo número de vezes que o LED azul pisca.

- O código da função pode ser alterado: 0->1->2->3->4->5->0.

Lista de funções	Código da função	LED azul intermitente
Sem função	0	 Sempre aceso
Controlo do interruptor atuador	1	 Pisca uma vez
Chamada pelo intercomunicador dentro do mesmo apartamento	2	 Pisca duas vezes
Chamada pelo intercomunicador entre apartamentos diferentes	3	 Pisca 3 vezes
Ligar para a unidade de segurança	4	 Pisca 4 vezes
Abrir o segundo trinco de uma estação exterior predefinida (o trinco ligado a uma estação exterior COM-NC-NO)	5	 Pisca 5 vezes

O código da função é indicado pelo número de vezes que o LED azul pisca. Se o LED azul estiver sempre aceso, tal representa o código 0.

- Configure o endereço de cada botão programável
 Apenas as duas funções seguintes podem ser atribuídas aos botões programáveis. O endereço de cada botão programável é necessário para configurar. As outras funções não se aplicam neste passo.
 Função 1: Controlo do interruptor atuador. Defina o endereço do interruptor atuador sob controlo. O endereço pode ser definido entre 01 e 99.
 Função 2: Chamada pelo intercomunicador entre apartamentos diferentes. Defina o endereço de uma estação interior para ligar. O endereço pode ser definido entre 01 e 99.
 Mantenha premido este botão programável novamente durante 3 segundos até que o LED fique intermitente (o endereço do dígito das dezenas ou do dígito das unidades é outro que não 0) ou até que acenda (o endereço do dígito das dezenas ou do dígito das unidades é 0) para aceder ao modo de configuração do endereço.
 Prima  repetidamente para definir o dígito das dezenas. Cada vez que premir significa um incremento ao endereço anterior. O valor é indicado pelo número de vezes que LED vermelho pisca.
 Prima  repetidamente para definir o dígito das unidades da mesma forma. O valor é indicado pelo número de vezes que LED azul pisca.
 O dígito das dezenas e o dígito das unidades podem ser alterados na seguinte sequência: 0->1->2->3->4->5->6->7->8->9->0 premindo  ou .

Durante a configuração, se o valor configurado passar do número pretendido, prima **2** e o dígito das dezenas e o dígito das unidades voltarão ao valor predefinido de 0.

4. Saia do modo de programação
Mantenha este botão programável premido durante 3 segundos até que o LED azul e o LED vermelho pisquem uma vez simultaneamente.

4.3 Ajustar o dispositivo

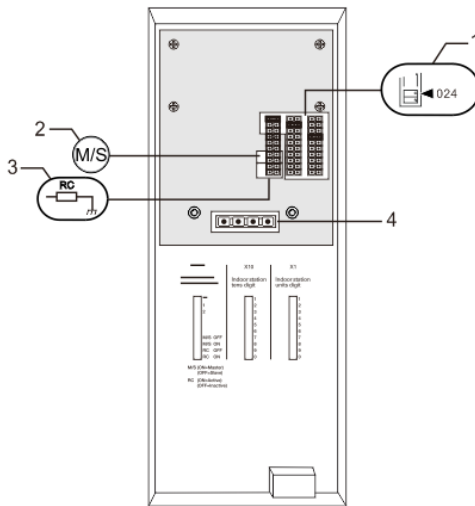

Fig. 2:

1. X10 X10 X1

Jumper para definir o endereço da estação interior.

EXEMPLO: definir o endereço 024

2. Master /Slave (principal/secundário) - função

Apenas uma estação interior em cada apartamento deve ser definida como "Principal" (o jumper deve ser definido como "M/S on" (P/S ativado)). Todas as estações interiores adicionais no mesmo apartamento devem ser definidas como "Secundária" (o jumper deve ser definido como "M/S off" (P/S desativado)).

3. Resistência do terminal

ABB-Welcome

Em instalações de vídeo ou instalações de áudio e vídeo mistas, o jumper deve ser definido como " RC ligado " no último dispositivo da linha.

4. **a b** = Ligação de barramento

 = Ligação da campainha da porta

5 Dados técnicos

Designação	Valor
Temperatura em funcionamento	-10° C a +55° C
Temperatura de armazenamento	-40° C a +70° C
Proteção	IP 30
Grampos de fio único	2 x 0,28 mm ² – 2 x 0.75 mm ²
Grampos de fio fino	2 x 0,28 mm ² – 2 x 0.75 mm ²
Tensão de barramento	20-30 V

6 Montagem/Instalação



Aviso

Tensão elétrica!

Risco de morte e incêndio devido a tensão elétrica de 100-240 V.

- Os cabos de baixa tensão e de 100-240 V não devem ser instalados conjuntamente em tomadas embutidas!
Em caso de curto-circuito existe o perigo de uma carga de 100-240 V na linha de baixa tensão.

6.1 Requisitos para a instalação elétrica



Aviso

Tensão elétrica!

Instale o dispositivo apenas se possuir os conhecimentos e experiência de engenharia elétrica necessários.

- A instalação incorreta coloca em perigo a sua vida e a vida do utilizador do sistema elétrico.
- A instalação incorreta pode causar danos materiais graves, por exemplo, devido a incêndio.

Os conhecimentos e requisitos técnicos mínimos necessários para a instalação são os seguintes:

- Aplique as "cinco regras de segurança" (DIN VDE 0105, EN 50110):
 1. Desligue a alimentação de energia;
 2. Impeça que esta possa voltar a ser ligada;
 3. Certifique-se de que não existe tensão;
 4. Efetue a ligação à terra;
 5. Cubra ou obstrua os componentes adjacentes com corrente elétrica.
- Utilize equipamento de proteção pessoal adequado.
- Utilize apenas ferramentas e dispositivos de medição adequados.
- Verifique o tipo de rede de alimentação (sistema TN, sistema IT, sistema TT) para assegurar as seguintes condições de

alimentação de energia (ligação clássica à terra, ligação à terra de proteção, medidas adicionais necessárias, etc.).

6.2 Instruções gerais de instalação

- Termine todas as secções do sistema de cabos através de um dispositivo de barramento ligado (por exemplo, estação interior, estação exterior, dispositivo do sistema).
- Não instale o controlador do sistema diretamente junto ao transformador da campainha e a outras fontes de energia (para evitar interferências).
- Não instale os cabos do barramento do sistema junto aos cabos de 100-240 V.
- Não utilize cabos comuns para ligar fios dos trincos das portas e fios do barramento do sistema.
- Evite utilizar pontes entre tipos de cabos diferentes.
- Utilize apenas dois fios para o barramento do sistema num cabo de quatro núcleos ou de múltiplos núcleos.
- Durante a criação de circuitos, nunca instale o barramento de entrada e o de saída no mesmo cabo.
- Nunca instale o barramento interno e o externo no mesmo cabo.

6.3 Montagem

Altura de instalação recomendada

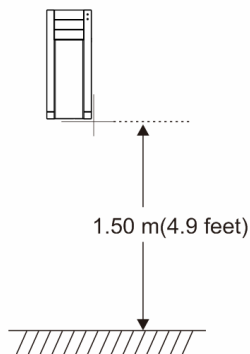

Desmontagem

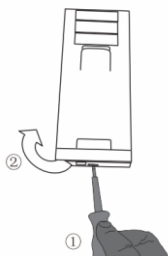

Puxe o grampo na parte inferior do dispositivo e abra a caixa do painel.

Dimensões de instalação para orifícios de parafusos de fendas

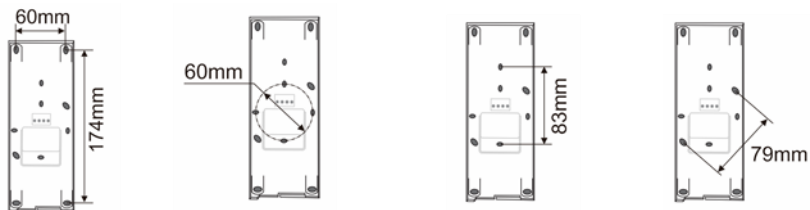

1. A parte inferior do dispositivo possui orifícios para fixação na parede de acordo com as instruções de dimensão acima.
2. Para além disso, a parte inferior do dispositivo pode ser fixada à caixa embutida existente. A dimensão da caixa embutida compatível é apresentada acima.

Cablagem

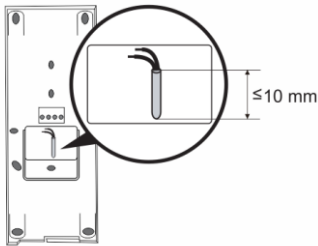

Fixe a parte inferior do dispositivo e ligue-a tendo como referência as imagens. A secção isolada da extremidade do cabo não deve ser superior a 10 mm.

Configurações

Configure os endereços para as estações exteriores preferidas e o endereço para a estação interior no jumper (consulte o capítulo "[Ajustar o dispositivo](#)").

Montagem na parede

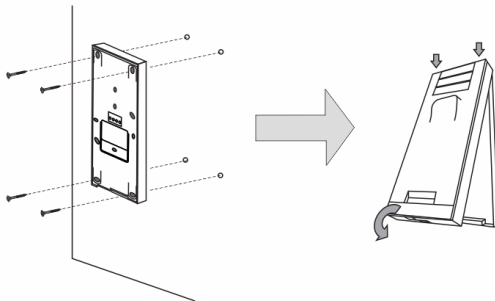

1. Fixe a parte inferior do dispositivo à parede.
2. Coloque a parte superior do dispositivo na parte inferior: coloque a parte superior do dispositivo no encaixe de fixação e exerça pressão na parte inferior do dispositivo até estas ficarem fixas pelo grampo.

Montagem com caixa embutida

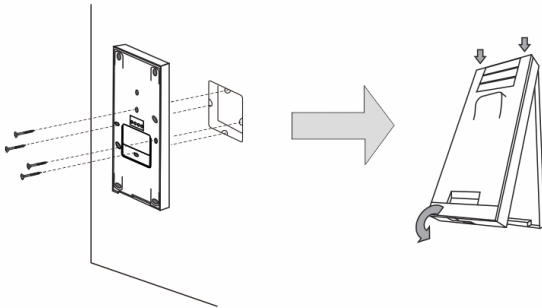

1. Fixe a parte inferior do dispositivo à caixa embutida existente.
2. Coloque a parte superior do dispositivo na parte inferior: coloque a parte superior do dispositivo no encaixe de fixação e exerça pressão na parte inferior do dispositivo até estas ficarem fixas pelo grampo.

A instalação da estação interior está assim concluída.

ABB-Welcome

Aviso

Reservamos o direito de, a qualquer momento, efetuar alterações técnicas, bem como alterações ao conteúdo deste documento sem aviso prévio.

As especificações detalhadas acordadas no momento da encomenda aplicam-se a todas as encomendas. A ABB não aceita qualquer responsabilidade por possíveis erros ou falhas neste documento.

Reservamos todos os direitos sobre este documento, bem como sobre os tópicos e ilustrações incluídos no mesmo. O documento e o seu conteúdo, ou extratos do mesmo, não devem ser reproduzidos, transmitidos ou reutilizados por terceiros sem o consentimento prévio por escrito da ABB.

ABB s.r.o., Elektro-Praga

Welcome

Domovní telefon se sluchátkem

Objednací číslo:

8300-0-8080

Návod na instalaci

1	Bezpečnost.....	3
2	Zamýšlené použití	3
3	Ochrana životního prostředí	3
3.1	Zařízení ABB	3
4	Provoz	4
4.1	Běžný provoz.....	4
4.1.1	Ovládací prvky.....	4
4.2	Nastavení	6
4.2.1	Nastavení typu vyzvánění.....	6
4.2.2	Nastavení výchozí vnější stanice.....	6
4.2.3	Programování univerzálních tlačítek.....	6
4.3	Nastavení přístroje.....	7
5	Technické údaje	8
6	Montáž a instalace.....	9
6.1	Bezpečnostní opatření při instalaci	9
6.2	Všeobecné pokyny pro instalaci	9
6.3	Montáž.....	10

1 Bezpečnost



Výstraha

Elektrické napětí!

Nebezpečí smrti či požáru kvůli elektrickému napětí 100-240 V.

- Na rozvodném systému 100-240 V může pracovat pouze personál s odpovídající elektrotechnickou kvalifikací!
- Před instalací či demontáží odpojte hlavní přívod napětí!

2 Zamýšlené použití

Domovní telefon M22002-W tvoří nedílnou součásti dveřního komunikačního systému Welcome od společnosti ABB a pracuje výlučně se součástmi tohoto systému. Zařízení se smí instalovat pouze v suchých vnitřních prostorech.

3 Ochrana životního prostředí



Dbejte na ochranu životního prostředí!

Použitá elektrická a elektronická zařízení se nesmějí likvidovat v rámci běžného domovního odpadu.

- Zařízení obsahuje cenné suroviny, které lze recyklovat. Proto je třeba zařízení nechat zlikvidovat ve vhodném sběrném místě.

3.1 Zařízení ABB

Všechny obalové materiály a zařízení z ABB nesou označení a testovací pečeti pro správnou likvidaci. Obalové materiály a elektrická zařízení i jejich součásti je nutné vždy likvidovat prostřednictvím autorizovaných sběrných středisek a společností zaměřených na likvidaci odpadů.

Výrobky společnosti ABB splňují stanovené zákonné požadavky, především směrnice ohledně elektronických a elektrických zařízení a předpisy REACH.

(Směrnice EU-2002/96/EG WEEE a 2002/95/EG RoHS)

(Předpis EU-REACH a zákon pro zavedení předpisu do praxe (EG) č.1907/2006)

4 Provoz





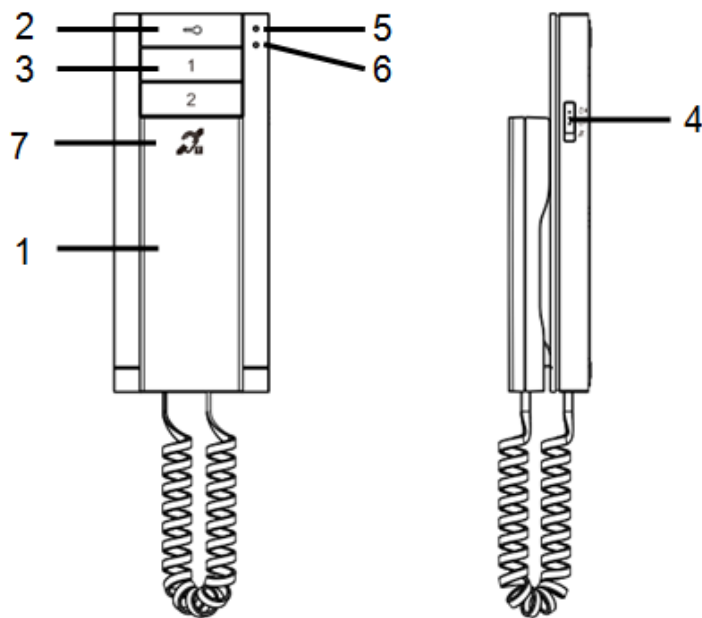

4.1 Běžný provoz

4.1.1 Ovládací prvky



Obr. 1 Ovládací prvky

Welcome

Číslo	Funkce
1	Sluchátko Komunikaci zahájíte zvednutím sluchátka během 30 sekund od zazvonění, hovor ukončíte zavěšením sluchátka.
2	Tlačítko odemknutí dveří 2A Stisknutím tohoto tlačítka lze kdykoli dveře otevřít. 2B Automatické odemknutí: dveře se po příchozím hovoru automaticky odemknou (přidrže toto tlačítko na více než 10 sekund, dokud se nerozsvítí modrá indikační dioda; stejným postupem funkci vypnete a modrá indikační dioda zhasne).
3	Univerzální programovatelná tlačítka 3A *Tlačítku lze přiřadit dodatečné funkce, např. přivolání ostrahy, interkom..... 3B Ve výchozím nastavení tlačítko 1 uvolní zámek propojený s venkovní stanicí (COM-NC-NO).
4	Volba hlasitosti hovoru ze tří úrovní (nejvyšší hlasitost / střední hlasitost / ztlumení).
5	Červená dioda  - indikuje, že jsou dveře otevřeny déle, než je nastaveno (musí být připojeno čidlo)  - při stisknutí libovolného tlačítka  - indikuje ztlumení hovoru
6	Modrá dioda  - indikuje, že systém je zaneprázdněný  - indikuje příchozí hovor  - indikuje automatické odemknutí
7	**Funkce indukční smyčky

*Chcete-li tyto funkce používat, kontaktujte svého instalujícího technika.

**Tato funkce je dostupná pouze ve verzi M22003-.

4.2 Nastavení

4.2.1 Nastavení typu vyzvánění

1. Podržte zároveň na zhruba 3 sekundy tlačítka „ + “. Systém vstoupí do režimu nastavení (bliká současně modrá i červená dioda).
2. Stisknutím tlačítka přejděte k dalšímu typu vyzvánění pro zvonek u dveří. Stisknutím tohoto tlačítka na 3 vteřiny opakovat vyzvánění, nebo ne.
3. Stisknutím tlačítka přejděte k dalšímu typu vyzvánění pro volání z vnější stanice.
4. Stisknutím tlačítka přejděte k dalšímu typu vyzvánění pro volání prostřednictvím interkomu z jiného bytu nebo od ostraHy.
5. Přidržením tlačítek „ + “ po dobu zhruba 3 sekund se uloží nastavené vyzvánění a systém opustí režim nastavení.







4.2.2 Nastavení výchozí vnější stanice

1. Zvedněte sluchátko a přidržením tlačítka na zhruba 3 sekundy přejděte do režimu nastavení výchozí vnější stanice.
2. Stisknutím tlačítka nastavte adresu výchozí vnější stanice (hodnotu vyjadřuje počet bliknutí červené diody, lze ji nastavit od 1 do 9, výchozí hodnota: 1).
3. Přidržením tlačítka na zhruba 3 sekundy nebo zavěšením sluchátka se nastavení uloží a přístroj ukončí režim nastavení.

4.2.3 Programování univerzálních tlačítek

Všechna programovatelná tlačítka je nutné nejprve nastavit. Těmto tlačítkům lze přiřadit různé funkce, např. přivolání ostraHy, volání prostřednictvím interkomu nebo ovládání spínacího modulu.

1. Spusťte programovací režim.
V pohotovostním režimu přidržte příslušné programovatelné tlačítko na dobu 3 sekund. Přístroj přejde do programovacího režimu.
2. Zvolte funkce pro jednotlivá programovatelná tlačítka.
Zvolte požadovanou funkci a stisknutím tlačítka naprogramujte odpovídající kód funkce, indikovaný počtem bliknutí modré diody.
 - Kód funkce lze měnit následujícím způsobem: 0->1->2->3->4->5->0.



Seznam funkcí	Kód funkce	Blikající modrá dioda
Bez funkce	0	 ... Trvalý svit
Ovládání spínacího modulu	1	 Jedno bliknutí
Volání interkomem v rámci jednoho bytu	2	 Dvojitá bliknutí
Volání interkomem mezi různými byty	3	 3násobné bliknutí
Přivolání ostraHy	4	 4násobné bliknutí
Uvolnění 2. zámku výchozí vnější stanice (zámek připojený k vnější stanici COM-NC-NO)	5	 5násobné bliknutí

Kód funkce vyjadřuje počet bliknutí modré diody; jestliže modrá dioda stále svítí, jde o kód 0.

3. Nastavte adresy pro jednotlivá programovatelná tlačítka
Pouze pro následující dvě funkce je nutno přiřadit adresy:
Funkce 1: *Ovládání spínacího modulu.*
Nastavte adresu ovládaného spínacího modulu. Adresu lze nastavit v rozmezí 01 až 99 (ostatní informace naleznete v návodu na tento přístroj).
Funkce 2: *Volání interkomem mezi různými byty.*
Nastavte adresu vnitřní stanice, kterou voláte. Adresu lze nastavit v rozmezí 01 až 99.
Postup: Přidržte univerzální tlačítko (to, které programujete) znovu na 3 sekundy, dokud se dioda nerozblíká (hodnota desítek nebo jednotek v adrese je jiná než 0) nebo se trvale nerozsvítí (hodnota desítek nebo jednotek v adrese je rovna 0), tím se spustí režim nastavení adresy.

Opakovaným stisknutím tlačítka  nastavte hodnotu desítek. Každé stisknutí znamená zvýšení předchozí hodnoty adresy o jedničku. Hodnotu indikuje počet bliknutí červené diody.

Opakovaným stisknutím tlačítka  nastavte stejným způsobem hodnotu jednotek. Hodnotu indikuje počet bliknutí modré diody.

Hodnotu desítek i jednotek lze měnit v následujícím pořadí: 0->1->2->3->4->5->6->7->8->9->0 stisknutím tlačítka  nebo .

Pokud se hodnota během nastavování dostane nad požadované číslo, stiskněte tlačítko  a hodnota desítek i jednotek se nastaví na výchozí hodnotu 0.

4. Ukončete režim programování.

Přidržte nastavené univerzální tlačítko po dobu 3 sekund, dokud současně neblíkne modrá i červená dioda.

4.3 Nastavení přístroje

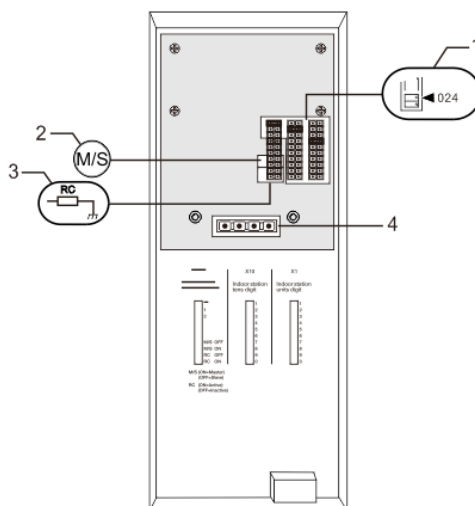

Obr. 2

1. X100 X10 X1

Propojky pro nastavení adresy vnitřní stanice.

Propojka X1 nastavuje jednotky, X10 desítky, X100 je propojena pro hodnoty v rozsahu 100-199, X200 pro hodnoty 200-250 (na obrázku je znázorněno nastavení adresy 024).

2. Funkce podřízené / nadřízené jednotky (Master/Slave)

V každém bytě musí být do režimu „Master“ nastavena právě jedna stanice (propojka je nastavena do polohy „M/S on“). Všechny ostatní vnitřní jednotky ve stejném bytě je nutné nastavit do polohy „Slave“ (propojka je nastavena do polohy „M/S off“).

3. Zakončovací odpor

Ve video instalacích nebo smíšených audio a video instalacích musí být propojka v posledním zařízení v řadě přepnutá do polohy „RC on“.

4. a b = připojení sběrnice

 = připojení dveřního zvonku (patrového tlačítka)

5 Technické údaje

Popis	Hodnota
Provozní teplota	-10 °C – +55 °C
Skladovací teplota	-40 °C – +70 °C
Stupeň krytí	IP 30
Svorky pro pevné vodiče	2 x 0,28 mm ² – 2 x 0.75 mm ²
Svorky pro slaněné vodiče	2 x 0,28 mm ² – 2 x 0.75 mm ²
Napětí sběrnice	20-30 V

6 Montáž a instalace



Bezpečnostní upozornění

Přístroje domovních telefonů a video telefonů ABB-Welcome pracují s elektrickým napětím 230 V AC, tj. napětím životu nebezpečným. Sběrníkové vedení a vedení 230V nesmí být uloženo v jedné instalační krabici. V případě závady na vedení 230V hrozí riziko zkratu na sběrnicové vedení.

6.1 Bezpečnostní opatření při instalaci

Přístroje smí instalovat pouze osoba s odpovídající elektrotechnickou kvalifikací.



Před zahájením montáže musí být příslušný elektrický obvod odpojen od napájení. Zároveň musí být zabezpečeno, aby nemohlo dojít k nežádoucímu zapnutí jinými osobami. Před vlastní montáží je nutné se přesvědčit (zkoušečkou, měřicím přístrojem), zda k vypnutí skutečně došlo. Totéž platí i při výměně přístrojů.

Není dovoleno užívat přístroje jinak, než je určeno, nebo na jiná vyšší napětí, než je předepsáno.

Je zakázáno používat elektroinstalační přístroje tam, kde by mohlo dojít při užívání k jejich zaplavení, zastříkání vodou nebo kde by vlivem nadměrné prašnosti byla snížena jejich funkčnost a bezpečnost. Tato podmínka neplatí u přístrojů, které jsou pro daný typ prostředí určeny a jsou označeny příslušným stupněm krytí IPxx dle ČSN EN 60 529.

6.2 Všeobecné pokyny pro instalaci

- Všechna odbočovací vedení kabeláže zakončete na přístroji se sběrnicovou svorkou (např. vnitřní stanice, tlačítková tabla, systémové zařízení).
- Neinstalujte řídicí jednotku systému těsně vedle zvonkového transformátoru nebo jiných napájecích zdrojů (aby nedocházelo k rušení).
- Neinstalujte sběrnicové vodiče společně s vodiči síťového napájení 100-240 V.
- Nepoužívejte společné kabely pro připojení otevíračů dveří a vedení systémové sběrnice.
- Zamezte vzniku můstků mezi různými typy kabelů.
- Používejte pouze dva vodiče pro systémovou sběrnici ve čtyřžilovém nebo vícežilovém kabelu.
- Při smyčkování nikdy nezapojujte příchozí a odchozí sběrnici do jednoho kabelu.
- Nikdy nezapojujte vnitřní a vnější sběrnici do jednoho kabelu.

Welcome

6.3 Montáž

Doporučená výška instalace

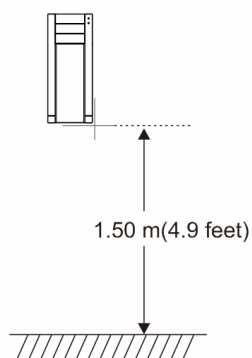

Demontáž

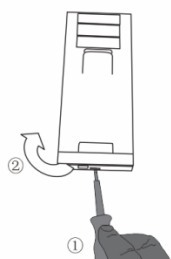

Uvolněte svorku v dolní části přístroje a otevřete kryt panelu.

Rozměry pro instalaci pomocí předvrtaných otvorů

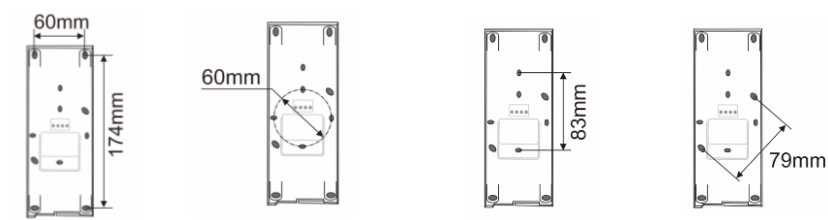

1. Zadní část přístroje obsahuje otvory pro šrouby, skrze něž lze přístroj připevnit na zeď při dodržení výše uvedených rozměrů.
2. Zadní část přístroje lze rovněž připevnit ke stávající rozvodné krabici ve zdi. Rozměry vhodné krabice jsou uvedeny výše.

Zapojení

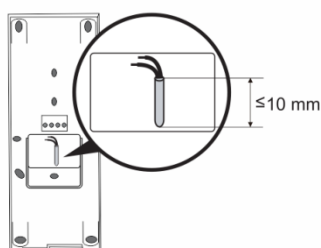

Upevněte zadní část přístroje a propojte ji podle obrázku. Izolovaná část na konci kabelu nesmí být delší než 10 mm.

Nastavení

Pomocí propojek nastavte adresu defaultního tlačítkového tabla a adresu vnitřní stanice (viz kapitola [„Nastavení zařízení“](#)).

Welcome

Instalace na omítku

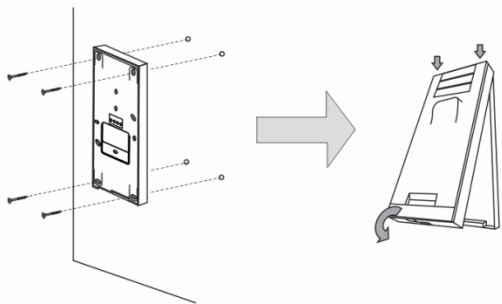

1. Připevněte zadní část přístroje na zeď.
2. Uchyťte kryt přístroje k jeho zadní části: vložte horní část krytu přístroje do úchyťů a poté zatlačte dolní část krytu do zadní části přístroje, dokud kryt nezapadne na své místo.

Instalace pomocí rozvodné krabice ve zdi

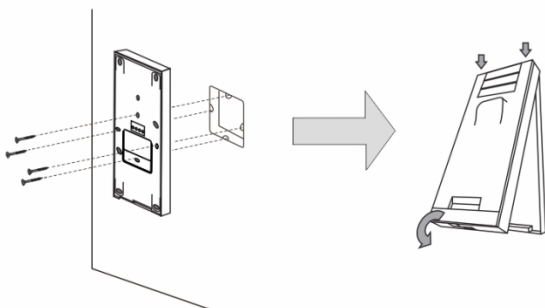

1. Připevněte zadní část přístroje ke stávající rozvodné krabici ve zdi.
2. Zachyťte horní část přístroje k zadní části: vložte horní část krytu přístroje do úchyťů a poté zatlačte dolní část krytu do zadní části přístroje, dokud kryt nezapadne na své místo.

Instalace vnitřní stanice je tímto hotova.

Welcome

Poznámka

Výrobce si vyhrazuje právo provádět technické změny na výrobku, stejně tak v obsahu tohoto dokumentu bez předchozího upozornění. Detailní specifikace výrobku souhlasí v čase realizace objednávky. Společnost ABB nepřijímá žádnou zodpovědnost za možné chyby nebo nekompletnost dokumentu.

Výrobce si vyhrazuje práva k tomuto dokumentu a jeho obsahu. Dokument, jeho obsah anebo jeho části nesmějí být reprodukovány, šířeny nebo opětovně použity třetí stranou bez předchozího písemného svolení společností ABB.

Copyright © 2014, ABB s.r.o., Elektro-Praga. Všechna práva vyhrazena.

Kontaktujte nás

ABB s.r.o.

Elektro-Praga

Resslova 3

466 02 Jablonec nad Nisou

Tel.: 483 364 111

Fax.: 483 364 159

Technická podpora:

Tel.: 800 800 104

E-mail: epi.jablonec@cz.abb.com

www.domovnitelefonyabb.cz

www.abb.cz/elektropraga

ABB-Welcome

M22001-

M22002-

M22003-

Audioluuri-sisäyksikkö

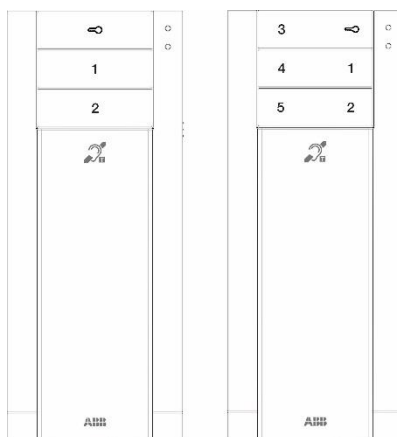

1	Turvallisuus	3
2	Käyttötarkoitus.....	3
3	Ympäristö	3
3.1	ABB-laitteet.....	3
4	Toiminnot.....	5
4.1	Vakiotoiminnot	5
4.1.1	Ohjauselementit.....	5
4.2	Asetukset.....	7
4.2.1	Soittoäänityypin asetukset	7
4.2.2	Ulkoyksikön oletusasetukset.....	7
4.2.3	Lisäpainikkeiden ohjelmointi	7
4.3	Laitteen säätö	9
5	Tekniset tiedot	10
6	Kiinnitys / Asennus	11
6.1	Sähköteknikkovaatimukset	11
6.2	Yleisiä asennusohjeita	12
6.3	Kiinnitys	13

1 Turvallisuus



Varoitus

Sähköjännite!

Kuoleman ja tulipalon vaara 100–240 V:n jännitteen vuoksi.

- Ainoastaan valtuutetut sähköteknikot saavat suorittaa huoltotöitä 100–240 V:n jännitteellä toimivalla virransyöttöjärjestelmällä!
- Irrota virtajohto pistorasiasta ennen tämän kokoonpanon asennusta ja/tai purkamista!

2 Käyttötarkoitus

M2200x-x-sisäyksikkö on ABB-Welcome -ovenavausjärjestelmän integroitu osa ja se toimii pelkästään tämän järjestelmän komponenteilla. Laitteen saa asentaa vain kuiviin sisätiloihin.

3 Ympäristö



Huomioi ympäristönsuojelu!

Käytettyjä sähköisiä ja elektronisia laitteita ei saa hävittää kotitalousjätteiden mukana.

- Laite sisältää arvokkaita raaka-aineita, jotka voidaan kierrättää. Hävitä laite sen vuoksi asianmukaisessa keräyspisteessä.

3.1 ABB-laitteet

Kaikissa ABB:n pakkausmateriaaleissa ja laitteissa on merkinnät ja testisetit oikeaa hävittämistapaa varten. Hävitä aina pakkausmateriaali ja sähkölaitteet osineen valtuutetuissa keräyspisteissä ja jätehuoltoyrityksissä.

ABB-tuotteet ovat lain vaatimusten, erityisesti lakien, jotka koskevat elektronisia ja sähköisiä laitteita, ja REACH-asetusten mukaisia.

ABB-Welcome

(EU-direktiivi 2002/96/EY WEEE ja 2002/95/EY RoHS)

(EU-REACH-asetus ja laki asetuksen käyttöönotosta (EY) nro 1907/2006)

4 Toiminnot





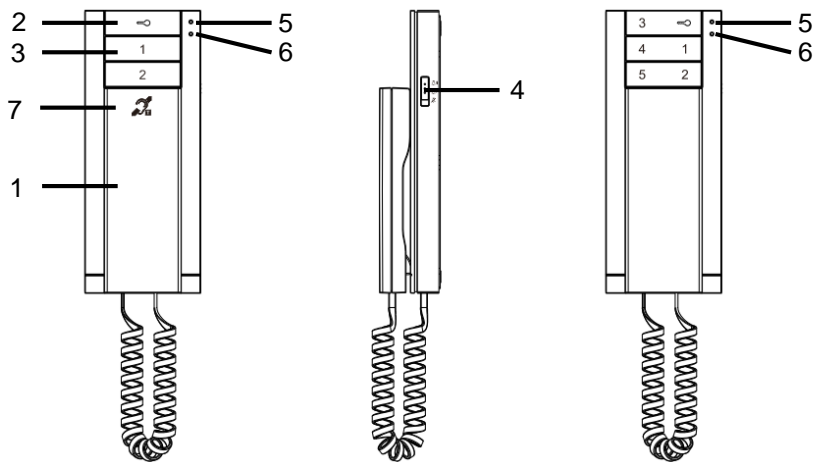

4.1 Vakiotoiminnot

4.1.1 Ohjauselementit



Kuva 1 Ohjauselementit

ABB-Welcome

Nro	Toiminto
1	<p>Handset (Luuri)</p> <p>Nosta luuri puhelun tullessa aktivoitaksesi yhteyden 30 sekunnin kuluessa ja laske luuri paikalleen puhelun päätyttyä.</p>
2	<p>Unlock button (Avauspainike)</p> <p>2A Paina tätä painiketta milloin tahansa oven avaamiseksi.</p> <p>2B automaattinen avaus: ovi avautuu automaattisesti puhelun saapuessa (pidä tätä painiketta painettuna yli 10 sekuntia, kunnes sininen LED-merkkivalo syttyy; sama toimenpide kytkee toiminnon pois päältä, jolloin sininen LED-merkkivalo sammuu).</p>
3	<p>Programmable button (Ohjelmoitava painike)</p> <p>3A *Ohjelmoitavissa lisätoiminnoille, kuten Soita valvontayksikköön, sisäpuhelu...</p> <p>3B Painike 1:n oletustoiminto on ulkoysikköön liitetyn lukituksen avaaminen (COM-NC-NO).</p>
4	<p>Kolmitasoinen puhelun äänenvoimakkuuden valitsin (maksimi/normaali/mykistys).</p>
5	<p>LED (Punainen)</p> <div style="display: flex; justify-content: space-around; align-items: flex-start;"> <div style="text-align: center;">  <p>- ilmaisee oven olevan auki yli asetetun ajan (anturin on oltava liitettyinä)</p> </div> <div style="text-align: center;">  <p>- kun mitä tahansa painiketta painetaan.</p> </div> <div style="text-align: center;">  <p>- ilmaisee mykistykseen.</p> </div> </div>
6	<p>LED (Sininen)</p> <div style="display: flex; justify-content: space-around; align-items: flex-start;"> <div style="text-align: center;">  <p>- ilmaisee järjestelmän olevan varattu.</p> </div> <div style="text-align: center;">  <p>- ilmaisee saapuvan puhelun.</p> </div> <div style="text-align: center;">  <p>- ilmaisee automaattisen avauksen.</p> </div> </div>
7	<p>**Induction loop function (Induktiosilmukkatointo)</p>

*Ota yhteys sähköasentajaan niiden ottamiseksi käyttöön.

**Tämä toiminto on käytettävissä vain mallissa M22003-.

4.2 Asetukset

4.2.1 Soittoäänityypin asetukset

1. Pidä " + "-painiketta painettuna noin 3 sekuntia siirtyäksesi järjestelmän asetustilaan (sininen ja punainen LED-merkkivalo vilkkuvat samanaikaisesti).
2. Paina -painiketta asettaaksesi ovikellolle seuraavan soittoäänityypin. Painamalla tätä näppäintä yli 3 sekuntia toistaa soittoääninen tai ei.
3. Paina -painiketta asettaaksesi ulkoyksiköstä tulevalle puhelulle seuraavan soittoäänityypin.
4. Paina -painiketta asettaaksesi muista asunnoista tai valvontayksiköstä tuleville sisäpuheluille seuraava soittoäänityyppi.
5. Pidä " + "-painiketta painettuna noin 3 sekuntia tallentaaksesi valitun soittoäänityypin ja poistuaksesi järjestelmän asetustilasta.







4.2.2 Ulkoyksikön oletusasetukset

1. Nosta luuri, pidä -painiketta painettuna noin 3 sekuntia siirtyäksesi ulkoyksikön asetusasetustilaan.
2. Paina -painiketta asettaaksesi oletusulkoyksikön osoitteen. (punaisen LED-merkkivalon vilkkumiskerrat ilmaisevat arvon; sen voi asettaa välillä 1–9, oletusasetus: 1).
3. Pidä -painiketta painettu 3 sekuntia tai laske luuri paikalleen tallentaaksesi asetuksen ja poistuaksesi asetustilasta.

4.2.3 Lisäpainikkeiden ohjelmointi

Kaikki ohjelmoitavat painikkeet ovat käytettävissä vasta asettamisen jälkeen. Nämä painikkeet voidaan asettaa eri toiminnolle, kuten soita valvontayksikköön, sisäpuheluille tai ohjauskytkinyksikölle.

1. Ohjelmointitilaan siirtyminen
Pidä ohjelmoitavaa painiketta painettuna valmiustilassa 3 sekuntia siirtyäksesi ohjelmointitilaan.
2. Aseta toiminto kullekin ohjelmoitavalle painikkeelle
Valitse tarvittava toiminto ja paina -painiketta ohjelmoidaksesi vastaavan toimintokoodin, joka ilmaistaan sinisen LED-merkkivalon vilkkumiskertoina.
 - Toimintakoodia voidaan muuttaa: 0->1->2->3->4->5->0.

Toimintoluettelo	Toimintokoodi	Sininen LED-merkkivalo vilkkuu
Ei toimintoa	0	 Aina päällä
Ohjauskytkinyksikkö	1	 Vilkkuu kerran
Sisäpuhelu samassa asunnossa	2	 Vilkkuu kahdesti
Sisäpuhelu eri asuntojen välillä	3	 Vilkkuu 3 kertaa
Soita valvontayksikköön	4	 Vilkkuu 4 kertaa
Vapauta oletusulkoyksikön 2. lukan lukitus (ulkoyksikköön COM-NC-NO yhdistetty lukko)	5	 Vilkkuu 5 kertaa

Sinisen LED-merkkivalon vilkkumiskerrat ilmaisevat toimintokoodin; Jos sininen LED-merkkivalo palaa jatkuvasti, kyseessä on koodi 0.

3. Aseta osoite kaikille ohjelmoitaville painikkeille

Vain seuraavat kaksi toimintoa on määritetty ohjelmoitaville painikkeille. Kunkin ohjelmoitavan painikkeen osoite on asetettava. Muut toiminnot eivät ole sovellettavissa tähän vaiheeseen.



Toiminto 1: Ohjauskytkinyksikkö Aseta ohjattavan kytkimen osoite. Osoitteen voi asettaa välillä 01–99.

Toiminto 2: Sisäpuhelu eri asuntojen välillä. Aseta soitettavan sisäyksikön osoite. Osoitteen voi asettaa välillä 01–99.

Pidä tätä ohjelmoitavaa painiketta uudelleen painettuna 3 sekuntia, kunnes LED-merkkivalo alkaa vilkkua (kymmennumero tai yksikön osoitenumero on muu kuin 0) tai palaa tasaisesti (kymmennumero tai yksikön osoitenumero on 0) siirtyäksesi osoitteen asetustilaan.

Paina toistuvasti -painiketta asettaaksesi kymmennumeron. Jokainen painallus tarkoittaa yhden lisäystä edelliseen osoitteeseen. Punaisen LED-merkkivalon vilkkumismäärä ilmaisee arvon.

Paina toistuvasti -painiketta asettaaksesi samalla tavoin yksikön numeron. Sinisen LED-merkkivalon vilkkumismäärä ilmaisee arvon.

Sekä kymmennumero että yksikön numero on muutettavissa seuraavassa järjestyksessä: 0->1->2->3->4->5->6->7->8->9->0 painamalla  tai .

Jos asetuksen aikana asetettu arvo on muu kuin haluttu numero, paina -painiketta, sekä kymmennumero että yksikön numero siirtyvät takaisin oletusarvoon 0.

4. Poistu ohjelmointitilasta
Pidä tätä ohjelmoitavaa painiketta painettuna 3 sekuntia, kunnes sininen ja punainen LED-merkkivalo vilkkuvat samanaikaisesti.

4.3 Laitteen säätö

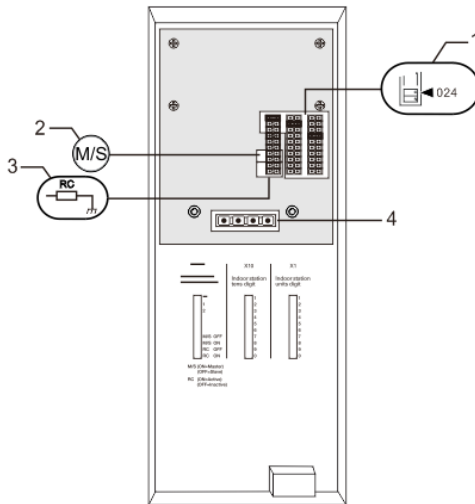

Kuva 2:

1. X10 X10 X1

Hyppyjohdin sisäyksikön osoitteen asettamiseksi.

ESIMERKKI: osoitteen 024 asettaminen

2. Master / Slave function (Isäntä/Orja-toiminto)

Vain yksi sisäyksikkö kussakin asunnossa on asetettava "Isännäksi" (Hyppyjohdin on oltava asetettuna tilaan "Isäntä/Orja päällä"). Kaikki muut sisäyksiköt samassa asunnossa on asetettava tilaan "Orja" (Hyppyjohtimen on oltava asetettuna tilaan "Isäntä/Orja pois").

3. Päätevastus

Videoasennuksissa tai yhdistetyissä audio-videoasennuksissa, hyppyjohtimen on oltava asetettuna tilaan "RC päällä" linjan viimeisessä laitteessa.

4. a b = Väyläyhteys

 = Ovikelloyhteys

5 Tekniset tiedot

Nimi	Arvo
Käyttölämpötila	-10 °C – +55 °C
Varastointilämpötila	-40 °C – +70 °C
Suojaus	IP 30
Yksijohtoiset kiristimet	2 x 0,28 mm ² – 2 x 0.75 mm ²
Ohutjohtoiset kiristimet	2 x 0,28 mm ² – 2 x 0.75 mm ²
Väylän jännite	20–30 V

6 Kiinnitys / Asennus



Varoitus

Sähköjännite!

Kuoleman ja tulipalon vaara 100–240 V:n jännitteen vuoksi.

- Matalajännite- ja 100–240 V:n kaapeleita ei saa asentaa yhdessä tasa-asennettuun pistorasiaan!

Oikosulun sattuessa on vaara 100–240 V:n kuormasta matalajännitelinjassa.

6.1 Sähköteknikkovaatimukset



Varoitus

Sähköjännite!

Voit asentaa laitteen vain, mikäli sinulla on välttämätön sähkötekniikan tietämys ja kokemus.

- Väärä asennus vaarantaa oman ja sähköisen järjestelmän käyttäjän hengen.
- Väärä asennus voi aiheuttaa vakavaa vahinkoa omaisuudelle, mm. tulipalon.

Välttämätön minimiasiantuntijatietämys ja vaatimukset asentamiselle ovat seuraavat:

- Käytä "viittä turvallisuussääntöä" (DIN VD E 0105, EN 50110):
 1. irrota laite verkkovirrasta,
 2. varmista, ettei laitetta liitetä uudelleen verkkovirtaan,
 3. varmista, ettei laitteessa ole jännitettä,
 4. liitä maadoitus,
 5. peitä tai eristä lähellä toisiaan olevat jännitteiset osat.
- Käytä sopivaa henkilökohtaista suojavaatetusta.
- Käytä ainoastaa soveltuvia työkaluja ja mittauslaitteita.
- Tarkista jakeluverkon tyyppi (TN-järjestelmä, IT-järjestelmä, TT-järjestelmä) varmistaaksesi seuraavat virransyöttöolosuhteet (klassinen liitäntä maahan, suojamaadoitus, välttämättömät lisätoimenpiteet, jne.).

6.2 Yleisiä asennusohjeita

- Päätä kaikki johdotusjärjestelmän haarat liitettyllä väylälaitteella (esim. sisäyksikkö, ulkoyksikkö, järjestelmälaite).
- Älä asenna järjestelmän ohjainta suoraan kellonmuuntajan ja muiden virtalähteiden viereen (välttääksesi häiriön).
- Älä asenna järjestelmäväylän johtoja yhteen 100–240 V:n johtojen kanssa.
- Älä käytä tavallisia kaapeleita oven aukaisulaitteiden yhdistämisjohdoiksi ja järjestelmäväylän johdoiksi.
- Vältä siltoja ei kaapelityyppien välillä.
- Käytä ainoastaan kahta johtoa järjestämäväylässä 4-ytimisessä tai moniytimisessä kaapelissa.
- Tehdessäsi silmukan, älä koskaan asenna saapuvaa ja lähtevää väylää saman kaapelin sisälle.
- Älä koskaan asenna sisäistä ja ulkoista väylää saman kaapelin sisälle.

6.3 Kiinnitys

Suosittelava asennuskorkeus

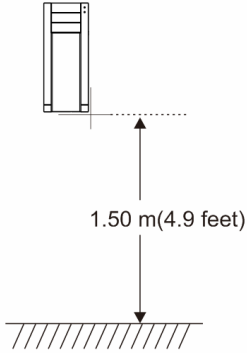

Purkaminen

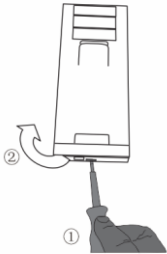

Vedä kiristintä laitteen pohjassa ja avaa sitten paneelin kotelo.

Asennusmitat koloissa oleville ruuvirei'ille.

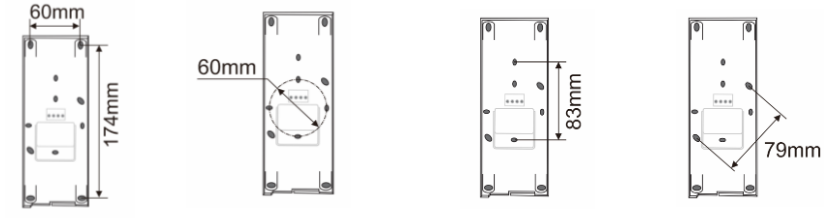

1. Laitteen pohjassa on ruuvirei'ät seinäkiinnitystä varten yllä olevien mittaohjeiden mukaisesti.
2. Lisäksi laitteen pohjan voi kiinnittää olemassa olevaan upotuskoteloon. Yhteensopivan upotuskotelon mitat on esitetty yllä.

Johdotus

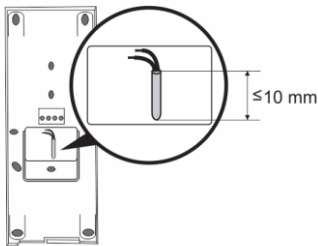

Kiinnitä laitteen pohja ja liitä se kuvituksessa osoitetulla tavalla. Kaapelin eristetty osa ei saa olla pitempi kuin 10 mm.

Asetukset

Aseta ensisijaisten ulkoyksikköjen osoitteet ja sisäyksikön osoite hyppyjohtimessa (katso luku " [Laitteen säätäminen](#) ").

Seinäkiinnitys

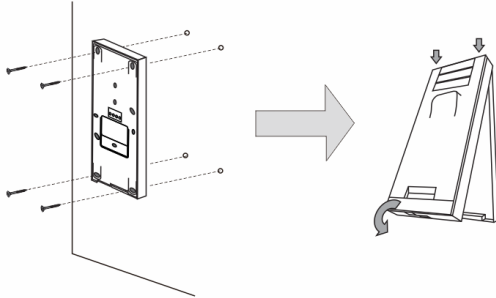

1. Kiinnitä laitteen pohja seinään.
2. Salpaa laitteen yläosa sen alaosaan: aseta laitteen yläpuoli lukitusulokkeisiin ja paina alapuoli laitteen alaosaan niin, että se jää salvan kiinnittämäksi.

Kiinnitys upotuskoteloon

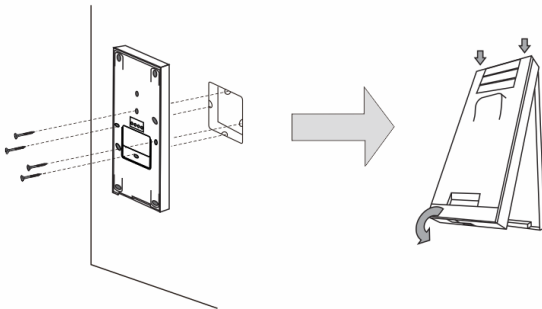

1. Kiinnitä laitteen alaosa olemassa olevaan upotuskoteloon.
2. Salpaa laitteen yläosa sen alaosaan: aseta laitteen yläpuoli lukitusulokkeisiin ja paina alapuoli laitteen alaosaan niin, että se jää salvan kiinnittämäksi.

Sisäyksikön asennus on nyt valmis.

Ilmoitus

Pidätämme oikeudet tehdä milloin tahansa teknisiä muutoksia sekä muutoksia tämän asiakirjan sisältöön ilman edeltävää ilmoitusta.

Yksityiskohtaiset tekniset tiedot, jotka on hyväksyttyjä tilaushetkellä, pätevät kaikkiin tilauksiin. ABB ei ota vastuuta tämän asiakirjan mahdollisista virheistä tai epätäydellisyydestä.

Pidätämme kaikki oikeudet tähän asiakirjaan sekä asiakirjan sisältämiin aiheisiin ja kuvituksiin. Tämän asiakirjan sisältä tai osia siitä ei saa jäljentää, välittää tai antaa kolmannen osapuolen uudelleen käytettäväksi ilman ABB:lta etukäteen saatua kirjallista lupaa.

ABB-Welcome

M22001-.

M22002-.

M22003-.

Innestasjon med
lydhåndsett.



ABB-Welcome

1	Sikkerhet	3
2	Riktig bruk.....	3
3	Miljø.....	3
3.1	ABB-enheter	3
4	Operasjoner.....	5
4.1	Standardoperasjoner	5
4.1.1	Betjeningsselementer	5
4.2	Innstillinger	7
4.2.1	Ringetonetypeinnstillinger.....	7
4.2.2	Innstillinger for standard utestasjon	7
4.2.3	Programmere hjelpeknappene	7
4.3	Justere enheten	9
5	Tekniske data	10
6	Montering / installering	11
6.1	Krav til elektriker	11
6.2	Generell installasjonsveiledning	11
6.3	Montering.....	13

1 Sikkerhet

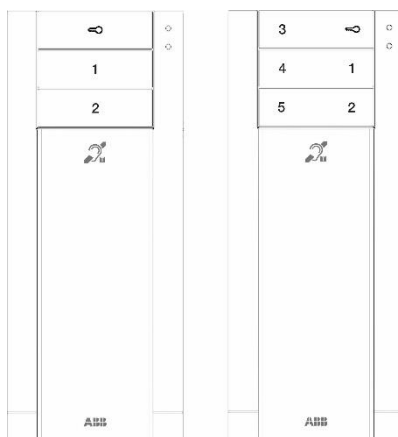

Advarsel

Elektrisk spenning!

Risiko for død og brann grunnet elektrisk spenning på 100–240 V.

- Arbeid på 100–240 V-forsyningssystemet skal kun utføres av autoriserte elektrikere!
- Koble fra strømmettet før montering og/eller demontering!

2 Riktig bruk

M2200x-x-innastasjonen er en integrert del av ABB-Welcome -dørlåssystemet, og det drives utelukkende med komponenter fra dette systemet. Enheten må kun installeres i tørre rom innendørs.

3 Miljø



Tenk på miljøet!

Brukte elektriske og elektroniske apparater skal ikke kastes med husholdningsavfall.

- Enheten inneholder verdifulle råvarer som kan resirkuleres. Derfor må du avhende enheten på riktig miljøstasjon.

3.1 ABB-enheter

All emballasje og alle enheter fra ABB har markeringer og sertifiseringer for riktig avhending. Du må alltid kaste emballasje og elektriske apparater eller deler via autoriserte miljøstasjoner og renovasjonsselskap.

ABB-produkter oppfyller lovens krav, særlig de lover som regulerer elektroniske og elektriske apparater og REACH-forordningen.

ABB-Welcome

(EU-direktiv 2002/96/EF WEEE og 2002/95/EF RoHS)

(EU-REACH-forordning og lov for gjennomføring av forordning (EF) No.1907/2006)





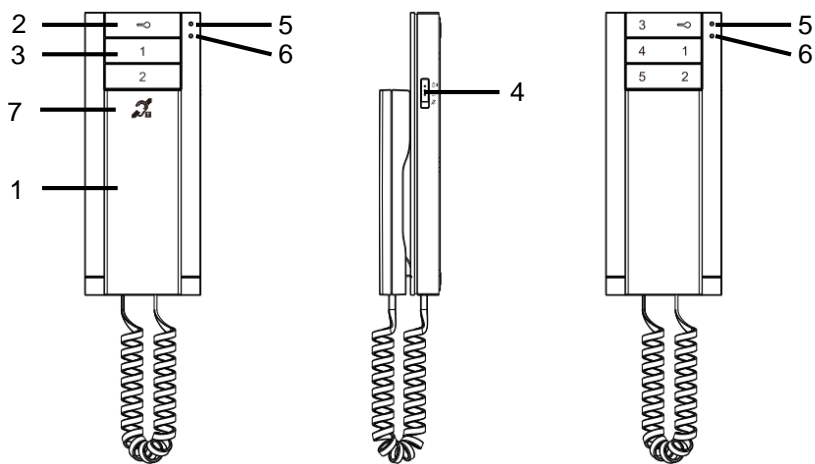

4 Operasjoner

4.1 Standardoperasjoner

4.1.1 Betjeningselementer



Figur 1 Betjeningselementer

Nr.	Funksjon
1	<p>" Handset (Håndsett) "</p> <p>Når et anrop kommer, må telefonen plukkes opp for å aktivere kommunikasjon innen 30 sekunder, og røret legges på for å avslutte anropet.</p>
2	<p>" Unlock button (Lås opp-knapp) "</p> <p>2A Trykk på denne knappen for å åpne døren når som helst.</p> <p>2B automatisk opplåsing: døren åpnes automatisk ved innkommende anrop (hold denne knappen i mer enn 10 sekunder til den blå LED-lampen tennes, den samme operasjonen vil slå av funksjonen og den blå LED-lampen vil slå av).</p>
3	<p>" Programmable button (Programmerbar knapp) "</p> <p>3A *Programmerbar for tilleggsfunksjoner, for eksempel ringe vaktenhet, intercom osv.</p> <p>3B Standard funksjon for knapp 1 er å åpne låsen som er koblet med en utendørsstasjon (COM-NC-NO).</p>
4	<p>Velger med tre nivåer for justering av talevolum (maksimum / middels / demp).</p>
5	<p>LED-lampe (Rød)</p> <div style="display: flex; justify-content: space-around; align-items: center;"> <div style="text-align: center;">  <p>- indikerer at døren er åpen over den innstilte tiden (sensoren må være tilkoblet)</p> </div> <div style="text-align: center;">  <p>- når en knapp er trykket.</p> </div> <div style="text-align: center;">  <p>- indikerer demping.</p> </div> </div>
6	<p>LED-lampe (Blå)</p> <div style="display: flex; justify-content: space-around; align-items: center;"> <div style="text-align: center;">  <p>- indikerer at systemet er opptatt.</p> </div> <div style="text-align: center;">  <p>- indikerer et Innkommende anrop.</p> </div> <div style="text-align: center;">  <p>- indikerer automatisk opplåsing.</p> </div> </div>
7	<p>** " Induction loop function (Teleslyngefunksjon) "</p>

*Kontakt elektroinstallatør for bruk av dette.

**Denne funksjonen er kun tilgjengelig med M22003-.

4.2 Innstillinger

4.2.1 Ringetonetypeinnstillinger

1. Hold " + " i ca. 3 sekunder for å gå inn i systeminnstillingsmodus (når blå LED-lampe og rød LED-lampe blinker samtidig).
2. Trykk for å stille inn neste ringetonetype for dørklokken. Langt trykk på denne knappen i ca. 3 sekunder for å gjenta ringetone eller ikke.
3. Trykk for å stille inn neste ringetonetype for et anrop fra en utendørs stasjon.
4. Trykk for å stille til neste ringetonetype for et intercomanrop fra andre leiligheter eller vaktenheten.
5. Hold " + " i ca. 3 sekunder for å lagre den valgte ringetonetyper og gå ut av systeminnstillingsmodus.

4.2.2 Innstillinger for standard utestasjon

1. Ta opp håndsettet, og hold i ca. 3 sekunder for å åpne standard innstillingsmodus for utendørsstasjon.
2. Trykk på -knappen for å stille inn adressen til standard utendørsstasjon. (Verdien er indikert som antall ganger den røde LED-lampen blinker. Dette kan settes fra 1 til 9. Standardinnstilling: 1).
3. Hold i ca. 3 sekunder, eller legg på røret for å lagre innstillingen og gå ut av innstillingsmodus.

4.2.3 Programmere hjelpeknappene

Hver programmerbar knapp er kun tilgjengelig etter innstilling. Disse knappene kan settes for ulike funksjoner, for eksempel ringe vaktenhet, intercomanrop eller kontrollere koblingsaktuatorer.

1. Gå inn i programmeringsmodus
Hold den programmerbare knappen i 3 sekunder i ventemodus for å gå inn i programmeringsmodus.
2. Sett funksjonen for hver programmerbar knapp
Kontroller nødvendig funksjon, og trykk for å programmere den tilsvarende funksjonskoden som indikeres med antall ganger den blå LED-lampen blinker.
 - Funksjonskoden kan endres: 0->1->2->3->4->5->0.

Funksjonsliste	Funksjonskode	Den blå LED-lampen blinker
Ingen funksjon	0	 Alltid på
Kontroller koblingsaktuator	1	 Blinker én gang
Intercomanrop i samme leilighet	2	 Blinker to ganger
Intercomanrop mellom forskjellige leiligheter	3	 Blinker 3 ganger
Ring vaktenehet	4	 Blinker 4 ganger
Frigjør den andre låsen til en standard utendørsstasjon (låsen koblet til en utendørsstasjon COM-NC-NO)	5	 Blinker 5 ganger

Funksjonskode er angitt med antall ganger den blå LED-lampen blinker. Hvis den blå LED-lampen lyser fast, betyr dette kode 0.

3. Still inn adressen for hver programmerbar knapp
 Bare de følgende to funksjonene er tilordnet til de programmerbare knappene. Adressen til hver programmerbar knapp må stilles inn. Andre funksjoner gjelder ikke for dette trinnet.



Funksjon 1: Kontrollerer koblingsaktuator. Sett adressen til koblingsaktuatoren som kontrolleres. Adressen kan angis fra 01 til 99.

Funksjon 2: Intercomanrop mellom forskjellige leiligheter. Angi adressen til en innestasjon som ringes. Adressen kan angis fra 01 til 99.

Hold denne den programmerbare knappen på nytt i 3 sekunder til LED-lampen begynner å blinke (titalssifret eller entallsifret adresse er noe annet enn 0) eller lyser (titalssifret eller enhetssifret adresse er 0) for å gå inn i adresseinnstillingsmodus.

Trykk  gjentatte ganger for å stille inn titalssifferet. Hvert trykk øker den forrige adressen én gang. Verdien er angitt med antall ganger den røde LED-lampen blinker.

Trykk  gjentatte ganger for å stille inn entallsifferet på samme måte.

Funksjonskode er angitt med antall ganger den blå LED-lampen blinker. Både titalssifre og entallsifre kan endres i denne rekkefølgen: 0->1->2->3->4->5->6->7->8->9->0 ved å trykke  eller .

Hvis verdien satt er utenfor ønsket nummer under innstillinger, trykker du , så går både titalssifre og entallsifre tilbake til standardverdien 0.
4. Avslutt programmeringsmodus

Hold denne den programmerbare knappen i 3 sekunder til den blå LED-lampen og den røde LED-lampen blinker én gang samtidig.

4.3 Justere enheten

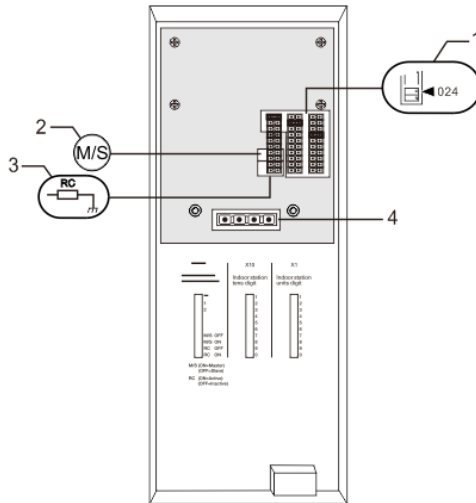

Figur 2:

1. X100 X10 X1

Bro for å angi adressen til innstasjonen.

EKSEMPEL: stille inn adresse 024

2. " Master /Slave (Master-/slave-)"funksjon

Kun en innstasjon i hver leilighet skal være angitt som "Master-" (Bro bør settes som "M / S på"). Alle ekstra innstasjoner i den samme leiligheten må være angitt som "Slave" (Bro bør settes som "M / S av").

3. Terminalmotstand

I videoinstallasjoner eller blandede lyd- og videoinstallasjoner, må Broen være angitt som "RC på" på den siste enheten i linjen.

4. a b = Bussforbindelse

 = Dørklokke tilkobling

5 Tekniske data

Betegnelse	Verdi
Driftstemperatur	-10 °C – +55 °C
Oppbevaringstemperatur	-40 °C – +70 °C
Beskyttelse	IP 30
Entrådede klemmer	2 x 0,28 mm ² – 2 x 0.75 mm ²
Fintrådede klemmer	2 x 0,28 mm ² – 2 x 0.75 mm ²
Busspanning	20–30 V

6 Montering / installering



Advarsel

Elektrisk spenning!

Risiko for død og brann grunnet elektrisk spenning på 100–240 V.

- Lavspennings- og 100–240 V-kabler må ikke monteres sammen i en innfelt stikkontakt!

Dersom det forekommer en kortslutning, er det fare for at 100–240 V belastning kommer på lavspenningslinjen.

6.1 Krav til elektriker



Advarsel

Elektrisk spenning!

Du skal bare installere enheten hvis du har den nødvendige elektrofaglige kunnskapen og erfaringen.

- Feil installasjon kan føre til livsfare for deg og for brukeren av det elektriske systemet.
- Feil installasjon kan forårsake alvorlig skade på eiendom, for eksempel som følge av brann.

Minste nødvendige fagkunnskap og krav til installasjonen er som følger:

- Bruk de "Fem sikkerhetsreglene" (DIN VDE 0105, EN 50110):
 1. Koble fra strømmen.
 2. Sørg for at den ikke kan bli koblet inn igjen.
 3. Sørg for at det ikke er noen spenning.
 4. Koble til jording.
 5. Dekk til eller blokker tilstøtende spennings deler.
- Bruk egnet personlig verneutstyr.
- Bruk bare egnede verktøy og måleinstrumenter.
- Kontroller typen til forsyningsnettet (TN-system, IT-system, TT-system) for å sikre følgende strømnettforhold (klassisk tilkobling til jord, beskyttende jording, nødvendige tilleggstiltak osv.).

6.2 Generell installasjonsveiledning

- Koble opp alle grenene til ledningssystemet via en tilkoblet bussethet (f.eks. innstasjon, utendørsstasjon, systemenhet).
- Ikke installer systemkontrolleren direkte ved siden av klokkeformatoren og andre strømforsyninger (for å unngå forstyrrelser).
- Ikke monter ledningene til systembussen sammen med 100–240 V-ledninger.
- Ikke bruk vanlige kabler for tilkoblingsledningene på døråpnerne og ledningene til systembussen.
- Unngå broer mellom ulike kabeltyper.
- Bruk bare to ledninger for systembussen i en fire-kjerner eller fler-kjerner kabel.
- Ved sløyfing må du aldri installere innkommende og utgående buss inne i samme kabel.
- Du må aldri installere den interne og den eksterne bussetten inne i samme kabel.

6.3 Montering

Anbefalt monteringshøyde

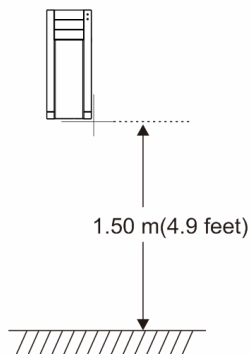

Demontering

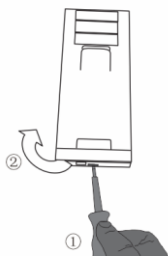

Trekk klemmen på undersiden av enheten, og åpne panelkabinettet.

Montasjemål for avlange skruehull

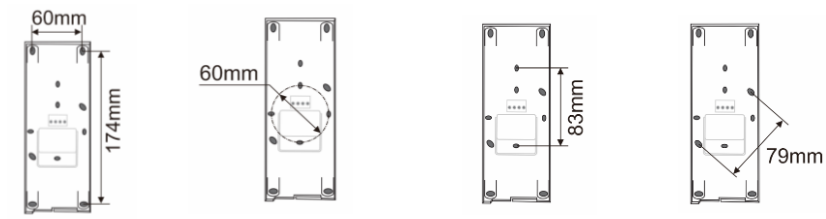

1. På bunnen av enheten er det skruehull for å feste på veggen i henhold til de ovennevnte målene.
2. Dessuten kan bunnen av enheten festes til en eksisterende innfelt boks. Målene for en kompatibel innfelt boks er vist ovenfor.

Kabling

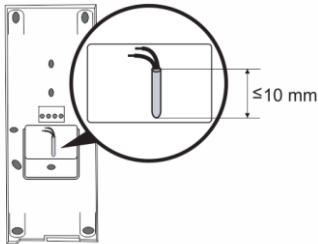

Sett fast bunnen av enheten, og koble den med henvisning til tegningene. Den isolerende delen av kabelenden må ikke være mer enn 10 mm.

Innstillinger

Angi adresser for de foretrukne utendørsstasjoner og adressen for innstasjonen på broen (se kapittelet "[Tilpasse enheten](#)").

Montering på veggen

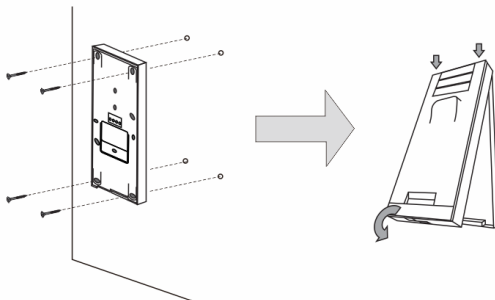

1. Fest bunnen av enheten til veggen.
2. Fest den øvre delen av enheten på den nederste delen, plasser den øvre siden av enheten på låsetappene, og trykk deretter undersiden på den nederste delen av enheten til den hektes på klemmen.

Montering med innfelt boks

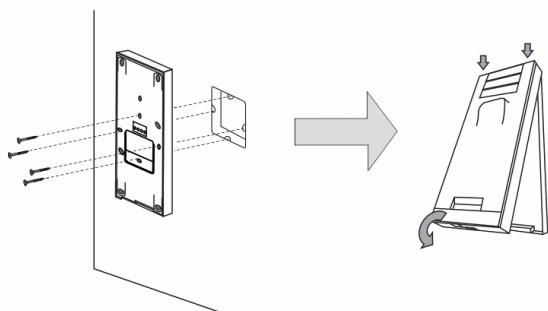

1. Fest bunnen av enheten til en eksisterende innfelt boks.
2. Fest den øvre delen av enheten på den nederste delen, plasser den øvre siden av enheten på låsetappene, og trykk deretter undersiden på den nederste delen av enheten til den hektes på klemmen.

Installasjonen av innestasjonen er nå fullført.

ABB-Welcome

Merknad

Vi forbeholder oss retten til å til enhver tid foreta tekniske endringer samt endringer i innholdet i dette dokumentet uten forvarsel.

De detaljerte spesifikasjoner avtalt på bestillingstidspunktet gjelder for alle bestillinger. ABB tar intet ansvar for eventuelle feil eller ufullstendigheter i dette dokumentet.

Vi forbeholder oss alle rettigheter til dette dokumentet og emnene og illustrasjonene i dokumentet. Dokumentet og dets innhold, eller utdrag fra dette, skal ikke reproduseres, overføres eller gjenbrukes av tredjeparter uten skriftlig tillatelse fra ABB.

ABB-Welcome

M22001-.

M22002-.

M22003-.

Inomhusstation med lur



1	Säkerhet	3
2	Avsedd användning	3
3	Miljö	3
3.1	ABB-enheter	3
4	Funktioner.....	5
4.1	Standardfunktion	5
4.1.1	Kontrollelement.....	5
4.2	Inställningar	7
4.2.1	Ringsignalinställningar.....	7
4.2.2	Inställningar för standardstation utomhus	7
4.2.3	Programmering av reservknapparna	7
4.3	Justering av enheten	9
5	Tekniska data	10
6	Montering/Installation	11
6.1	Krav för elektrikern.....	11
6.2	Allmänna installationsanvisningar.....	11
6.3	Montering.....	13

1 Säkerhet



Varning

Elektrisk spänning!

Risk för dödsfall och brand på grund av elektrisk spänning på 100-240 V.

- Arbete på 100-240V energisystem får endast utföras av auktoriserade elektriker!
- Stäng av huvudströmmen före montering och/eller demontering!

2 Avsedd användning

M2200x-x inomhusstation är en integrerad del av ABB-Welcome portkodssystem, och fungerar uteslutande med komponenter från detta system. Enheten får endast installeras i torra rum inomhus.

3 Miljö



Tänk på att skydda miljön!

Använda elektriska och elektroniska enheter får inte kasseras med hushållsavfallet.

- Enheten innehåller värdefulla råmaterial som kan återvinnas. Kassera därför enheten på en återvinningsstation för ändamålet.

3.1 ABB-enheter

Allt förpackningsmaterial och alla enheter från ABB är försedda med märkning och testsigill för korrekt avyttring. Kassera alltid förpackningsmaterial samt elektriska enheter och deras komponenter via godkända uppsamlingsplatser och sopföretag. ABB:s produkter uppfyller de juridiska kraven, i synnerhet de lagar som styr elektroniska och elektriska enheter, samt REACH-förordningen.

ABB-Welcome

(EU-direktiv 2002/96/EG WEEE och 2002/95/EG RoHS)

(EU-REACH-förordning och lag för implementering av förordningen (EG) nr 1907/2006)

4 Funktioner

4.1 Standardfunktion

4.1.1 Kontrollelement

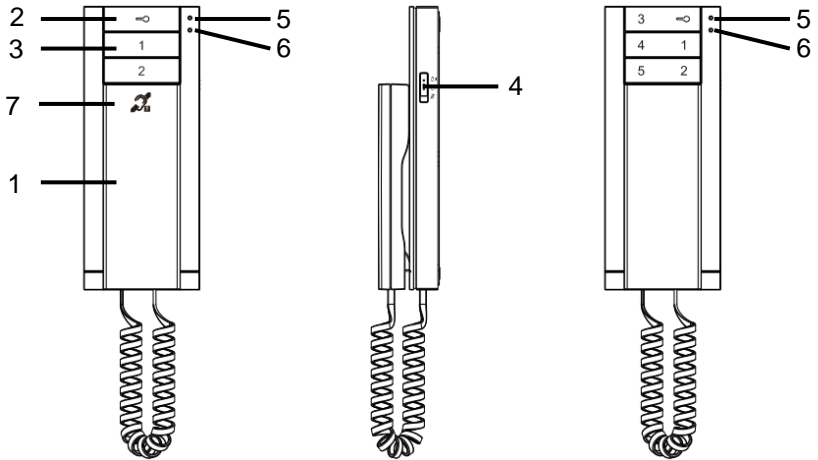







Fig. 1 Kontrollelement

Nr	Funktion
1	<p>“ Handset (Lur) ”</p> <p>Vid ett inkommande samtal, lyft luren för att aktivera kommunikationen inom 30 sekunder, och hang tillbaka luren när samtalet är slut.</p>
2	<p>“ Unlock button (Låsknapp) ”</p> <p>2A Tryck på knappen när som helst för att öppna dörren.</p> <p>2B automatisk upplåsning: dörren öppnas automatiskt för inkommande samtal (håll knappen intryckt i minst 10 sekunder tills den blå lysdoden tänds. Samma åtgärd stänger av funktionen och lysdioden släcks).</p>
3	<p>“ Programmable button (Program knappen) ”</p> <p>3A *Programmerbar för extrafunktioner, t.ex. ringa vakt enhet, intern samtal.....</p> <p>3B Standardfunktion för knapp 1 är att låsa upp det anslutna låset med en utomhusstation (COM-NC-NO)</p>
4	<p>Trestegsväljare för inställning av samtalsvolym (maximal/medel/dämpad).</p>
5	<p>Lysdiod (röd)</p> <div style="display: flex; justify-content: space-around; align-items: flex-start;"> <div style="text-align: center;">  <p>- indikerar att dörren är öppen längre än den inställda tiden (sensorn måste först anslutas).</p> </div> <div style="text-align: center;">  <p>- när någon knapp trycks in.</p> </div> <div style="text-align: center;">  <p>- indikerar dämpad.</p> </div> </div>
6	<p>Lysdiod (blå)</p> <div style="display: flex; justify-content: space-around; align-items: flex-start;"> <div style="text-align: center;">  <p>- indikerar att systemet är upptaget.</p> </div> <div style="text-align: center;">  <p>- indikerar ett Inkommande samtal.</p> </div> <div style="text-align: center;">  <p>- indikerar automatisk upplåsning.</p> </div> </div>
7	<p>***“ Induction loop function (Induktionsslingans funktion) ”</p>

*För att använda dem, kontakta din elinstallatör.

**Denna funktion finns enbart på M22003-.

4.2 Inställningar

4.2.1 Ringsignalinställningar

1. Håll " + " intryckta i ca 3 sekunder för att öppna systeminställningsläget (blå och röd lysdiod blinkar samtidigt).
2. Tryck på för att ställa in nästa typ av ringsignal för dörrklockan. Håll in denna knapp i ungefär 3 sekunder för att upprepa ringsignal eller inte.
3. Tryck på för att ställa in nästa typ av ringsignal för ett samtal från en utomhusstation.
4. Tryck på för att ställa in nästa typ av ringsignal för ett intern samtal från en annan lägenhet eller vakt enheten.
5. Håll " + " intryckt i ca 3 sekunder för att spara den valda typen av ringsignal, och avsluta systeminställningsläget.

4.2.2 Inställningar för standardstation utomhus

1. Lyft luren, håll intryckt i ca 3 sekunder för att öppna inställningsläget för standardstationen utomhus.
2. Tryck på -knappen för att ställa in adressen för standardstationen utomhus. (när det indikeras av hur många gånger den röda lysdioden blinkar. Den kan ställas in från 1 till 9, standardinställning: 1).
3. Håll intryckt i ca 3 sekunder eller häng tillbaka luren för att spara inställningen, och avsluta inställningsläget.

4.2.3 Programmering av reservknapparna

Varje programmerbar knapp är tillgänglig först efter inställning. Dessa knappar kan ställas in för olika funktioner, t.ex. vaktenhet, intern samtal eller kontrollerar omkopplarmänövrare.

1. Öppna programmeringsläget
Håll den programmerbara knappen intryckt i ca 3 sekunder i standby-läget för att öppna programmeringsläget.
2. Ställ in funktionen för varje programmerbar knapp
Kontrollera den erforderliga funktionen, och tryck på för att programmera motsvarande funktionskod, vilken av hur många gånger den blå lysdioden blinkar.
 - Funktionskoden kan ändras: 0->1->2->3->4->5->0.

Funktionslista	Funktionskod	Blå blinkande lysdiod
Ingen funktion	0	 Alltid tänd
Kontrollomkopplarmänövrerare	1	 Blinkar en gång
Intern samtal i samma lägenhet	2	 Blinkar två gånger
Intern samtal mellan olika lägenheter.	3	 Blinkar tre gånger
Samtal till vakt enhet	4	 Blinkar fyra gånger
Lås upp det andra låset på en standardstation utomhus (låset som är anslutet till en utomhusstation COM-NC-NO)	5	 Blinkar fem gånger

Funktionskoden indikeras av hur många gånger den blå lysdioden blinkar. Om den blå är tänd hela tiden, representerar det kod 0.

3. Ställ in adressen för varje programmerbar knapp

Enbart följande två funktioner tilldelas de programmerbara knapparna. Adressen för varje programmerbar knapp måste ställas in. Andra funktioner är inte tillämpliga för detta steg.



Funktion 1: Kontrollerar omkopplarmänövrerare. Ställer in adressen för omkopplarmänövreraren under kontroll. Adressen kan ställas in från 01 till 99.

Funktion 2: Intern samtal mellan olika lägenheter. Ställ in adressen för en inomhusstation som rings upp. Adressen kan ställas in från 01 till 99.

Håll den programmerbara knappen intryckt igen i 3 sekunder tills lysdioden börjar blinka (adressen med totalssiffran eller entalssiffran är annan än 0) eller tänds (adressen med totalssiffran eller entalssiffran är 0) för att öppna adressinställningsläget.

Tryck på  flera gånger för att ställa in totalssiffran. Varje tryckning innebär en ökning till föregående adress. Värdet indikeras av hur många gånger den blå lysdioden blinkar.

Tryck på  flera gånger för att ställa in entalssiffran på samma sätt. Värdet indikeras av hur många gånger den blå lysdioden blinkar.

Både totalssiffran och entalssiffran kan ändras i en sekvens på: 0->1->2->3->4->5->6->7->8->9->0 genom att trycka på  eller .

Tryck på  om det inställda värdet är över det önskade numret under inställningarna, så kommer både totalssiffran och entalssiffran att gå tillbaka till standardvärdet 0.

4. Avsluta programmeringsläget

Håll den programmerbara knappen intryckt i 3 sekunder tills den blå och den röda lysdioden blinkar en gång samtidigt.

4.3 Justering av enheten

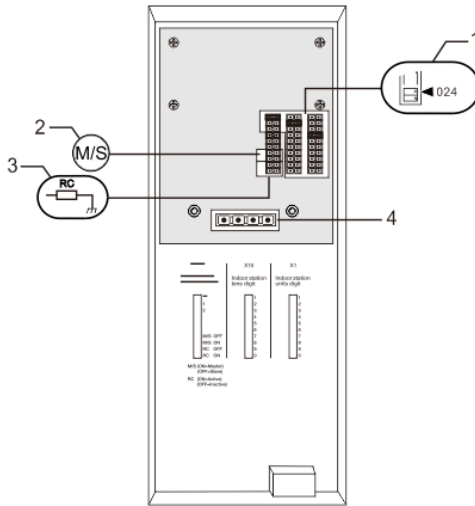

Fig. 2:

1. X10 X10 X1

Överkopplare för att ställa in adressen för inomhusstationen.

EXEMPEL: inställning av adress 024

2. "Master /Slave (Ledare/Slave)"-funktion

Endast en inomhusstation i varje lägenhet får ställas in som "Ledare" (överkopplare ska ställas in som 'M/S på'). Alla andra inomhusstationer i varje lägenhet ska ställas in som "Slave" (reglage ska ställas in som 'M/S av').

3. Terminalresistor

I videoinstallationer eller installationer med ljud och video blandat, måste överkopplaren ställas in som 'RC på' på den sista enheten på linjen.

4. a b = Bussanslutning

 = Anslutning till dörrklocka

5 Tekniska data

Beteckning	Värde
Drifttemperatur	-10 °C – +55 °C
Förvaringstemperatur	-40 °C – +70 °C
Skydd	IP 30
Entrådsklamrar	2 x 0,28 mm ² – 2 x 0.75 mm ²
Fintrådsklamrar	2 x 0,28 mm ² – 2 x 0.75 mm ²
Busspanning	20-30 V

6 Montering/Installation



Varning

Elektrisk spänning!

Risk för dödsfall och brand på grund av elektrisk spänning på 100-240 V.

- Lågspänningskablar och 100-240 V kablar får inte installeras tillsammans i ett försänkt uttag!

Vid kortslutning finns det risk för en 100-240 V belastning på en lågspänningsledning.

6.1 Krav för elektrikern



Varning

Elektrisk spänning!

Installera bara enheten om du har erforderliga kunskaper och erfarenheter som elektriker.

- Felaktig installation utsätter dig och andra användare av det elektriska systemet för livsfara.
- Felaktig installation kan orsaka allvarliga skador på egendom, t.ex. på grund av brand.

De lägsta kraven på expertkunskap och erfarenhet för installationen är:

- Tillämpa de "fem säkerhetsreglerna" (DIN VDE 0105, EN 50110):
 1. Stäng av strömmen;
 2. Säkerställ så att den inte kan sättas på igen;
 3. Kontrollera att det inte finns någon spänning;
 4. Anslut till jord;
 5. Täck över eller barrikadera spänningsförande delar intill.
- Använd lämplig personlig skyddsutrustning.
- Använd enbart lämpliga verktyg och mätutrustning.
- Kontrollera typen av elnätverk (TN-system, IT-system, TT-system) för att säkra följande elförsörjningsförhållande (klassisk anslutning till jord, skyddsjordning, erforderliga extra åtgärder etc.).

6.2 Allmänna installationsanvisningar

- Avsluta alla grenar av ledningssystemet via en ansluten bussethet (t.ex. inomhusstation, utomhusstation, systemenhet).
- Installera inte systemstyrenheten direkt intill ringklockans transformator eller andra kraftkällor (för att undvika interferens).
- Installera inte systembussens ledningar tillsammans med 100-240 V ledningar.
- Använd inte vanliga kablar för att ansluta ledningarna för dörröppnarna och systembussens ledningar.
- Undvik bryggor mellan olika typer av kablar.
- Använd enbart två ledningar för systembussen i en fyrkärnig eller flerkärnig kabel.
- När man drar slingor ska aldrig den inkommande och utgående bussethet installeras inuti samma kabel.
- Installera aldrig den interna och den externa bussethet inuti samma kabel.

6.3 Montering

Rekommenderad installationshöjd

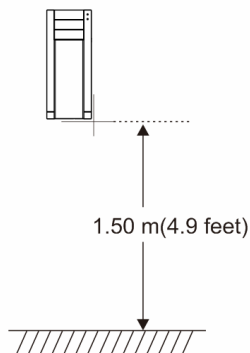

Demontering

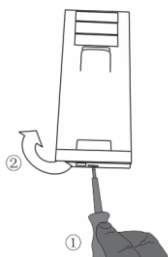

Dra i klammern på enhetens undersida, och öppna panelens hölje.

Installationsmått för skruvhål



ABB-Welcome

1. På enhetens undersida finns skruvhål för fästättning på väggen enligt ovanstående måttanvisningar.
2. Nederdelen av enheten kan även fästas på en befintliga försänkt box. Måtten för den kompatibla försänkta boxen visas ovan.

Koppling

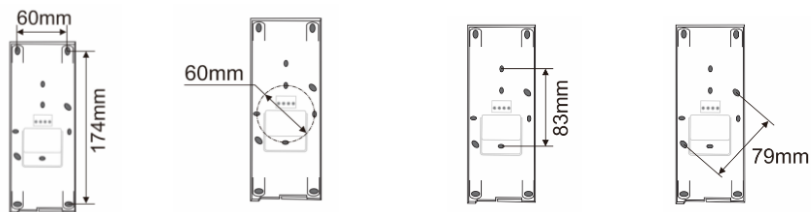
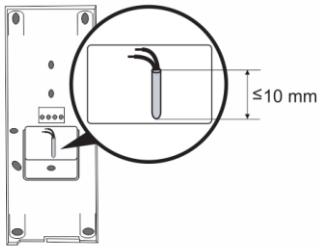

Fäst nederdelen av enheten och anslut den med hänvisning till bilderna. Den isolerade delen av kabeländan får inte vara längre än 10 mm.

Inställningar

Ställ in adressen för de önskade utomhusstationerna och adressen för inomhusstationen på överkopplaren (se kapitel "[Justering av enheten](#)").

Montering på väggen

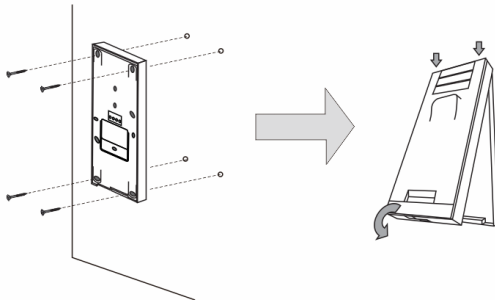

1. Fäst enhetens nederdel på väggen.
2. Haka fast den övre av enheten på nederdelen: placera enhetens ovansida på låstapparna och tryck på nederdelen på enheten tills klammern griper tag i den.

Monterad med försänkt box

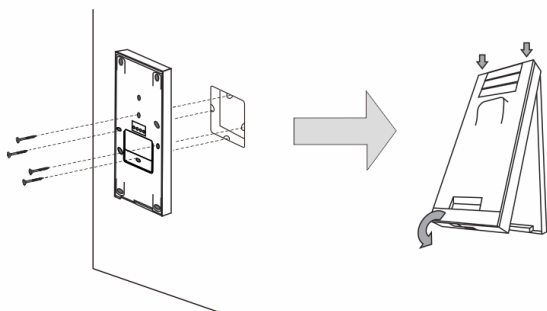

1. Fäst enhetens nederdel på den befintliga försänkta boxen.
2. Haka fast den övre av enheten på nederdelen: placera enhetens ovsida på låstapparna och tryck på nederdelen på enheten tills klammern griper tag i den.

Installationen av inomhusstationen är nu klar.

Anmärkning

Vi förbehåller oss rätten att när som helst göra tekniska förändringar och ändringar av innehållet i detta dokument utan föregående information.

De detaljerade specifikationerna som accepterats vid beställningstillfället gäller alla beställningar. ABB accepterar inget ansvar för eventuella fel eller ofullständigheter i detta dokument.

Vi förbehåller oss alla rättigheter beträffande detta dokument samt dess innehåll och illustrationer. Dokumentet och dess innehåll, eller utdrag därur, får inte reproduceras, överföras eller återanvändas av tredje part utan föregående skriftligt medgivande från ABB.

ABB-Welcome

M22001-.

M22002-.

M22003-.

Håndsæt til

indendørsstation

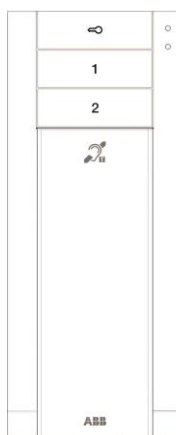

1	Sikkerhed	3
2	Beregnet brug.....	3
3	Miljø.....	3
3.1	Enheder fra ABB.....	3
4	Operation.....	5
4.1	Standard betjeninger	5
4.1.1	Betjeningselementer	5
4.2	Indstillinger	7
4.2.1	Indstilling af ringetone.....	7
4.2.2	Standardindstillingerne for udendørsstation	7
4.2.3	Programmering af hjælpeknapperne	7
4.3	Justering af enheden	9
5	Tekniske data	11
6	Montering / Installation	12
6.1	Krav til elektrikerens	12
6.2	Generelle installationsvejledninger	12
6.3	Opstilling.....	14

1 Sikkerhed



Advarsel

Elektrisk spænding!

Risikoen for dødsfald og brand på grund af elektrisk spænding på 100-240 V.

- Arbejde på systemer med en strømforsyning på 100-240V må kun udføres af autoriserede elektrikere!
- Afbryd strømforsyningen inden systemet sættes op eller tages ned!

2 Beregnet brug

Indendørsstationen M2200x-x er en integreret del af dørindgangssystemet ABB-Welcome, og bruges udelukkende med komponenter fra dette system. Enheden må kun installeres i tørre indendørs værelser.

3 Miljø



Miljøbeskyttelse

Opbrugt elektrisk og elektronisk udstyr må ikke bortskaffes samme med husholdningsaffald.

- Enheden indeholder værdifulde råstoffer, der kan genbruges. Enheden skal derfor bortskaffes på et passende indsamlingsdepot.

3.1 Enheder fra ABB

Al emballage og alle enheder fra ABB bærer mærker og testmærkater vedrørende korrekt bortskaffelse. Sørg altid for at bortskaffe emballagen og elektriske enheder og deres komponenter via autoriserede indsamlingsdepoter og affaldsvirksomheder. Produkterne fra ABB opfylder alle juridiske krav, og særligt lovbestemmelser vedrørende elektroniske og elektriske apparater, samt REACH-bekendtgørelsen.

ABB-Welcome

(EU-direktiv 2002/96/EG WEEE og 2002/95/EG RoHS)

(EU-REACH-bekendtgørelsen og lovgivning til gennemførelse af bekendtgørelse (EG) Nr.1907/2006)

4 Operation

4.1 Standard betjeninger

4.1.1 Betjeningselementer

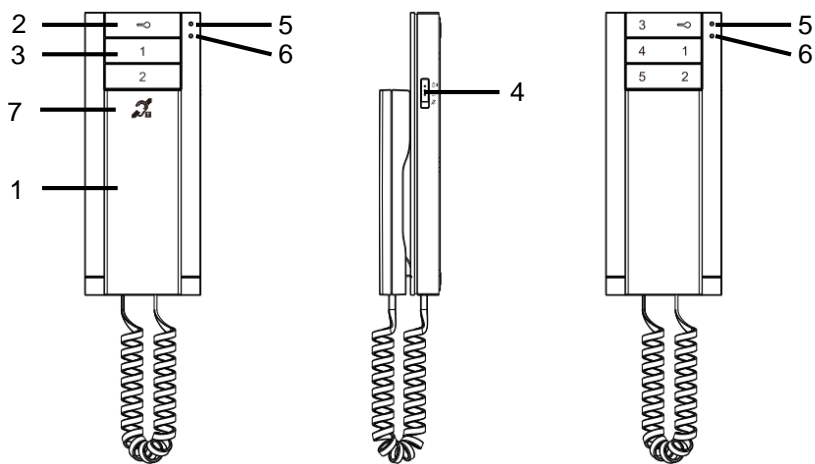







Fig. 1 Betjeningselementer









Nej.	Funktion
1	<p>Handset (Håndsæt)</p> <p>Når du modtager et opkald, skal du tage håndsættet inden for 30 sekunder, og læg det på igen, når opkaldet er slut.</p>
2	<p>Unlock button (Oplåsningsknap)</p> <p>2A Du kan altid trykke på denne knap for at åbne døren.</p> <p>2B Auto-oplåsning: Døren åbnes automatisk, når der modtages et indkommende opkald (hold knappen nede i mere end 10 sekunder, indtil den blå lysdiode tænder. Den samme handling slukker funktionen, og den blå lysdiode slukker).</p>
3	<p>Programmable button (Programmerbar knap)</p> <p>3A *Programmerbar til ekstra funktioner, som f.eks ring til vagttenhed, intercom.....</p> <p>3B Standardfunktionen på knap 1 er oplåsning af låsen, der er forbundet med en udendørsstation (COM-NC-NO).</p>
4	<p>Knap med tre indstillinger til justering af lydstyrken (maksimum/mellem/lyd fra).</p>
5	<p>Lysdiode (Rød)</p> <div style="display: flex; justify-content: space-around; align-items: flex-start;"> <div style="text-align: center;">  <p>- Angiver, at døren er åben på det indstillede tidspunkt (sensoren skal være forbundet)</p> </div> <div style="text-align: center;">  <p>- Når der trykkes på en knap.</p> </div> <div style="text-align: center;">  <p>- Angiver, at lyden er slået fra.</p> </div> </div>
6	<p>Lysdiode (Blå)</p> <div style="display: flex; justify-content: space-around; align-items: flex-start;"> <div style="text-align: center;">  <p>- Angiver, at systemet er optaget.</p> </div> <div style="text-align: center;">  <p>- Angiver, et indgående opkald.</p> </div> <div style="text-align: center;">  <p>- Angiver auto-oplåsning.</p> </div> </div>
7	<p>** Induction loop function (Teleslyngefunktion)</p>

*For at bruge dette, skal du kontakte en el-installatør.



**Denne funktion er kun mulig på M22003-.

4.2 Indstillinger

4.2.1 Indstilling af ringetone

1. Hold "  +  " nede i ca. 3 sekunder, for at åbne systemindstillingerne (den blå og røde lysdiode blinker samtidigt).
2. Tryk på  for at indstille den næste ringetone til dørrklokken. Hold  nede i ca. 3 sekunder, for at indstille Gentagen tone.
3. Tryk på  for at indstille den næste ringetone til opkald fra en udendørsstation.
4. Tryk på  for at indstille den næste ringetone til et intercom-opkald fra andre lejligheder eller fra vagtenheden.
5. Hold "  +  " nede i ca. 3 sekunder for at gemme den valgte ringetone, og afslutte systemindstillingerne.







4.2.2 Standardindstillingerne for udendørsstation

1. Løft håndsættet, hold  nede i ca. 3 sekunder for at åbne standardindstillingerne til udendørsstationen.
2. Tryk på knappen  for at indstille adressen på standard udendørsstationen. (værdien vises i form af hvor mange gange den røde lysdiode blinker. Den kan indstilles fra 1 til 9. Standardindstillingen er: 1).
3. Hold  nede i ca. 3 sekunder eller læg håndsættet på for at gemme indstillingen, og afslutte indstillingerne.

4.2.3 Programmering af hjælpeknapperne

Hver programmerbar knap kan kun bruges efter den er blevet indstillet. Disse knapper kan indstilles til forskellige funktioner, som f.eks. ring til vagtenhed, intercom-opkald og kontaktaktuator.

1. Åbn programmeringen
Hold den programmerbare knap nede i 3 sekunder mens systemet er på standby, for at åbne programmeringen.
2. Indstil funktionen for hver programmerbar knap
Kontroller den ønskede funktion, og tryk på  for at programmere den tilsvarende funktionskode, som kan ses på antallet af gange den blå lysdiode blinker.
 - Funktionskoden kan ændres: 0->1->2->3->4->5->0.

Funktionslist	Funktionskode	Antal blå blink
Ingen funktion	0	 Altid tændt
Kontaktaktuator	1	 Blinker 1 gang
Intercom-opkald i den samme lejlighed	2	 Blinker 2 gange
Intercom-opkald mellem forskellige lejligheder	3	 Blinker 3 gange
Ring til vagtighed	4	 Blinker 4 gange
Lås anden lås op på standard udendørsstation (låsen, der er forbundet med en udendørsstation COM-NC-NO)	5	 Blinker 5 gange

Funktionskoden vises i form af antallet af gange den blå lysdiode blinker. Hvis den blå lysdiode lyser hele tiden, er dette kode 0.

3. Indstil adressen for hver programmerbar knap

Kun følgende to funktioner er knyttet til de programmerbare knapper. Adressen på hver programmerbar knap skal indstilles. Andre funktioner kan ikke bruges i dette trin.



Funktion 1: Kontaktaktuator. Indstil adressen til kontaktaktuator under styring. Adressen kan indstilles fra 01 til 99.

Funktion 2: Intercom-opkald mellem forskellige lejligheder. Indstil adressen på en indendørsstation, som der ringes til. Adressen kan indstilles fra 01 til 99.

Hold denne programmerbare knap nede i 3 sekunder igen, indtil lysdioden begynder at blinke (tierne eller enhedstallet er andet end 0) eller lys konstant (tierne eller enhedstallet er 0) for at åbne adresseindstillingerne.

Tryk gentagne gange på  for at indstille tierne. For hvert tryk forøges adressen med et trin. Værdien vises i form af antal gange den røde lysdiode blinker.

Tryk gentagne gange på  for at indstille enhedstallet på samme måde. Værdien vises i form af antal gange den blå lysdiode blinker.

Både tierne og enhedstallet kan ændres i følgende rækkefølge: 0->1->2->3->4->5->6->7->8->9->0 ved at trykke på  eller .

Hvis værdien bliver højere end det ønskede nummer under indstillingen, skal du trykke på **2**, hvorefter både tierne og enhedstallet går tilbage til standardværdien på 0.

4. Afslut programmeringen
Hold denne programmerbare knap nede i 3 sekunder, indtil den blå og røde lysdiode blinker en gang på samme tid.

4.3 Justering af enheden

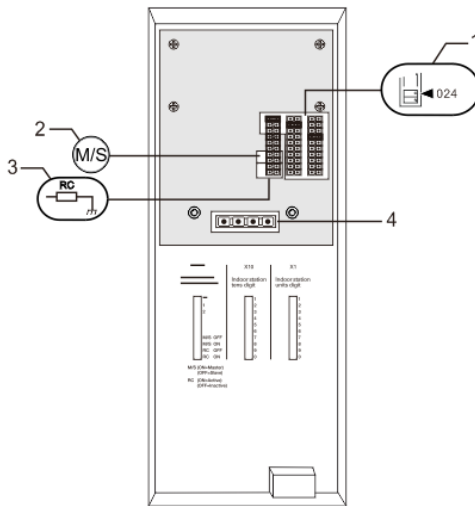

Fig. 2:

1. X100 X10 X1

Jumper til at indstille adressen på indendørsstationen.

EKSEMPEL: indstilling af adressen 024

2. Master /Slave funktion (Master /Slave funktion)

Kun én indendørsstation i hver lejlighed må indstilles som "Master" (Jumper skal stilles på 'M/S on'). Alle andre indendørsstationer i den samme lejlighed skal stilles som "Slave" (Jumper skal stilles på 'M/S off').

3. Stikmodstand

På video-installationer eller installation med både lyd og video, skal Jumper stilles på 'RC on' på den sidste enhed på linjen.

ABB-Welcome

4. **a b** = Busforbindelse

 = Dørklokke-forbindelse

5 Tekniske data

Betegnelse	Værdi
Driftstemperatur	-10° C – +55° C
Opbevaringstemperatur	-40° C – +70° C
Beskyttelse	IP 30
Enkelt-kabel klemmer	2 x 0,28 mm ² – 2 x 0.75 mm ²
Fin-kabel klemmer	2 x 0,28 mm ² – 2 x 0.75 mm ²
Busspænding	20-30 V

6 Montering / Installation



Advarsel

Elektrisk spænding!

Risikoen for dødsfald og brand på grund af elektrisk spænding på 100-240 V.

- Lavspændingskabler og 100-240V kabler må ikke installeret sammen i et planmonteret stik!
I tilfælde af en kortslutning, er der i så fald fare for at lavspændingslinjen belastes med 100-240 V.

6.1 Krav til elektrikereren



Advarsel

Elektrisk spænding!

Installer kun enheden, hvis du har viden om og erfaring med elektriske installationer.

- Forkert installation udgør en fare for både dig og andre brugere af det elektriske system.
- Forkert installation kan føre til alvorlige skader på ejendom, f.eks. som følge af en brand.

Installatøren af systemet skal mindst have følgende viden og erfaring med elektriske installationer:

- Følg de "fem sikkerhedsregler" (DIN VDE 0105, EN 50110):
 1. Afbryd strømmen.
 2. Sørg for, at strømme ikke tilsluttes igen.
 3. Sørg for, at der ikke er nogen spænding.
 4. Sørg for, at systemet jordforbindes.
 5. Tildæk eller spær for tilstødende elektriske dele.
- Bruge passende beskyttelsesværn.
- Brug kun egnede værktøjer og måleinstrumenter.
- Kontroller forsyningsnetværket (TN-system, IT-system, TT-system), så du sikrer følgende betingelser til strømforsyningen (klassisk jordforbindelse, beskyttende jordforbindelse, nødvendige tillægsforanstaltninger, osv.).

6.2 Generelle installationsvejledninger

- Afslut alle grene på fortrådningsystem via en forbundet busenhed (f.eks., indendørsstation, udendørsstation, systemenhed).
- Systemcontrollerne må ikke installeres direkte ved siden af klokketransformeren eller andre strømforsyninger (så interferens undgås).
- Ledningerne til systembussen må ikke installeres sammen med 100-240 V ledningerne.
- Almindelige kabler må ikke forbindes til ledningerne på døråbnere og på systembussen.
- Undgå broer mellem forskellige kabeltyper.
- Brug kun to ledninger til systembussen i et fire-lederkabel eller flerlederkabel.
- På en sløjfeforbindelse, må den indgående eller udgående bus aldrig installeres i samme kabel.
- Den interne eller eksterne bus må aldrig installeres i samme kabel.

6.3 Opstilling

Anbefalet installationshøjde

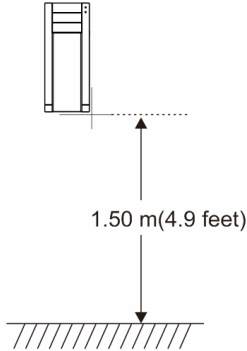

Adskillelse

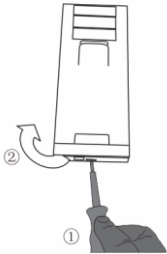

Træk i klemmen på bunden af enheden, og åbn derefter kabinettet.

Installationsmål til skruehullerne

1. Bunden af enheden har skruehuller, så den kan fastgøres på væg ifølge målene på tegningerne ovenfor.
2. Derudover kan i bunden af enheden fastgøres til den eksisterende planmonteret boks. Målene på den compatible planmonteret boks er vist ovenfor.

Ledningsføring

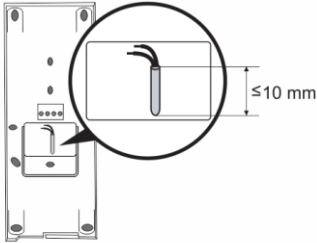

Fastgør bunden af enheden, og forbind den i henhold til tegningerne. Den isolerede del af kabelenden må ikke være længere end 10mm.

Indstillinger

Indstil adresserne til de foretrukne udendørsstationer, og adressen til indendørsstationen på jumperen (Se kapitel "[Justering af enheden](#)").

Montering på væggen

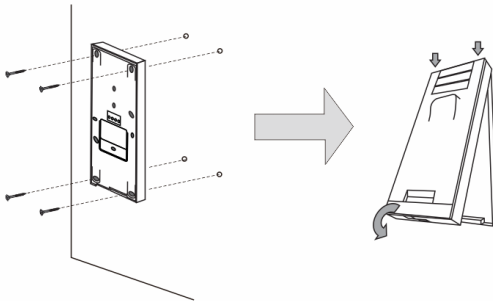

1. Fastgør bunden af enheden til væggen.
2. Sæt den øverste del af enheden fast på dens nederste del: Placer den øverste kant på hanken, og tryk derefter den nederste kant oven på den nederste del af enheden, indtil den låses på plads.

Montering med ne planmonteret boks

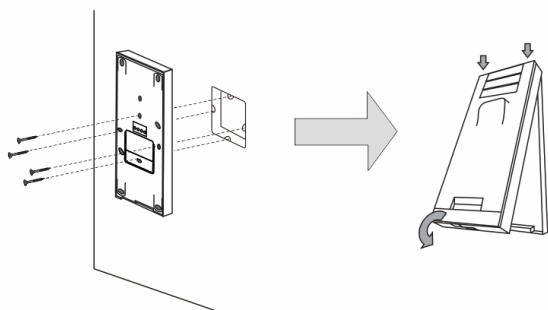

1. Fastgør bunden af enheden til den eksisterende planmonteret boks.
2. Sæt den øverste del af enheden fast på dens nederste del: Placer den øverste kant på hanken, og tryk derefter den nederste kant oven på den nederste del af enheden, indtil den låses på plads.

Installation af indendørsstationen er nu færdig.

ABB-Welcome

Bemærk

Vi forbeholder os retten til at foretage tekniske ændringer samt ændringer i indholdet af dette dokument, uden forudgående varsel.

De detaljerede specifikationer kunden accepterer under bestillingen, gælder for alle ordrer. ABB påtager sig intet ansvar for eventuelle fejl eller mangler i dette dokument.

Vi forbeholder os alle rettighederne til dette dokument, samt emnerne og illustrationerne heri. Dokumentet og dets indhold, eller uddrag heraf, må ikke reproducere, transmitteres eller genbruges af tredjemand uden forudgående skriftlig samtykke fra ABB.

ABB-Welcome

M22001-.

M22002-.

M22003-.

Внутренний аудиоблок с
трубкой

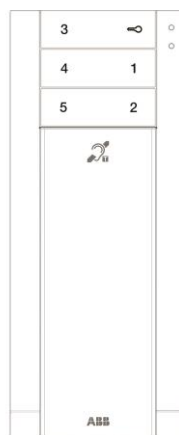
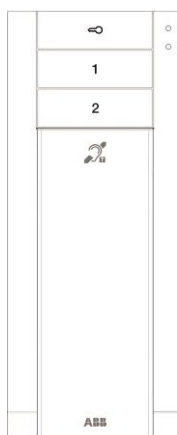

1	Меры предосторожности.....	3
2	Назначение	3
3	Окружающая среда.....	3
3.1	Устройства АВВ	3
4	Эксплуатация	5
4.1	Стандартные действия.....	5
4.1.1	Элементы управления.....	5
4.2	Настройки.....	7
4.2.1	Настройки типа звонка	7
4.2.2	Настройки наружного блока по умолчанию	7
4.2.3	Программирование вспомогательных клавиш	7
4.3	Настройка устройства	9
5	Технические данные.....	10
6	Монтаж/установка	11
6.1	Требования к электрику.....	11
6.2	Общие инструкции по установке	12
6.3	Монтаж.....	13

1 Меры предосторожности



Осторожно

Прибор под напряжением!

Поражение электрическим током под напряжением 100–240 В может привести к смертельному исходу или возгоранию.

- Работы на системе энергоснабжения под напряжением 100–240 В могут выполнять только электрики с соответствующим доступом!
- Перед выполнением установки и/или демонтажа отключите питание!

2 Назначение

Внутренний блок M2200x-x является неотъемлемой частью домофонной системы ABB-Welcome и работает исключительно с компонентами этой системы.

Устройство можно устанавливать только внутри помещений с сухим воздухом.

3 Окружающая среда



Забойтесь о защите окружающей среды!

Использованное электрическое и электронное оборудование запрещается утилизировать как бытовой отход.

- В этих устройствах содержатся ценные минералы, которые можно использовать повторно. Сдавайте подобные устройства в соответствующие пункты приема.

3.1 Устройства ABB

На всех устройствах и упаковке компании ABB имеются маркировка и испытательные штампы для надлежащей утилизации. Для утилизации упаковочных материалов, а также электрических устройств и их компонентов сдавайте их в утвержденные пункты приема и компании по сбору отходов.

Продукция компании ABB соответствует требованиям законов, в частности законов, регулирующих использование электронных и электрических устройств, а также нормативных документов REACH.

(Директива ЕС 2002/96/EG WEEE и директива 2002/95/EG RoHS)

(Нормативные документы ЕС REACH и закон о применении нормативных документов (EG) №1907/2006)

4 Эксплуатация

4.1 Стандартные действия

4.1.1 Элементы управления







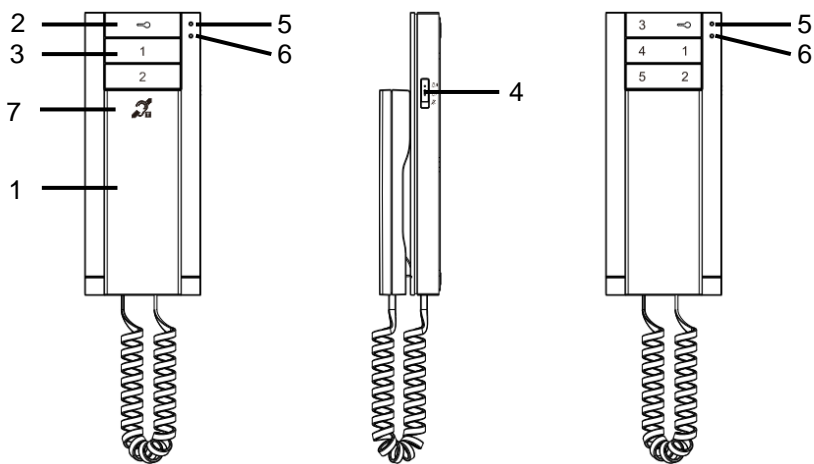

Рис. 1 Элементы управления

№	Функция
1	<p>“Handset (Трубка)”</p> <p>При входящем вызове поднимите трубку в течение 30 секунд, чтобы начать разговор, и повесьте трубку, чтобы завершить разговор.</p>
2	<p>“Unlock button (Клавиша открытия замка)”</p> <p>2А Нажмите эту клавишу, чтобы в любое время открыть дверь.</p> <p>2В Автоматическое открытие: дверь автоматически открывается при входящем вызове (удерживайте эту клавишу более 10 секунд, чтобы загорелся синий светодиодный индикатор; для отключения этой функции выполните такое же действие, чтобы синий светодиодный индикатор погас).</p>
3	<p>“ Programmable button (Программируемая клавиша)”</p> <p>3А *Можно запрограммировать дополнительные функции, например вызов консьержа, интерком и др.</p> <p>3В Функция клавиши 1 по умолчанию — открытие замка, связанного с наружным блоком (COM-NC-NO).</p>
4	<p>Трехуровневый селекторный переключатель для регулировки громкости (максимальный уровень/средний уровень/ без звука).</p>
5	<p>Светодиод (красный)</p> <div style="display: flex; justify-content: space-around; align-items: center;"> <div style="text-align: center;">  <p>- обозначает, что дверь открыта в течение заданного времени (датчик должен быть подключен)</p> </div> <div style="text-align: center;">  <p>- при нажатии любой клавиши.</p> </div> <div style="text-align: center;">  <p>- обозначает отсутствие звука.</p> </div> </div>
6	<p>Светодиод (синий)</p> <div style="display: flex; justify-content: space-around; align-items: center;"> <div style="text-align: center;">  <p>- обозначает, что система занята.</p> </div> <div style="text-align: center;">  <p>- обозначает наличие входящего вызова.</p> </div> <div style="text-align: center;">  <p>- обозначает автоматическое открытие замка.</p> </div> </div>
7	<p>***“ Induction loop function (Функция индукционной петли)”</p>

*Для их использования обратитесь к электрику.

**Эта функция доступна только для модели M22003-.

4.2 Настройки

4.2.1 Настройки типа звонка

1. Удерживайте нажатыми клавиши + в течение приблизительно 3 секунд, чтобы войти в режим системных настроек (синий и красный светодиоды будут одновременно мигать).
2. Нажмите , чтобы установить следующий тип дверного звонка. нажмите и удерживайте на эту кнопку в течение 3 секунд to повторить мелодию или нет.
3. Нажмите , чтобы установить следующий тип звонка для вызова с наружного блока.
4. Нажмите , чтобы установить следующий тип звонка для вызова по интеркому из других квартир или с поста консьержа.
5. Удерживайте нажатыми клавиши + в течение приблизительно 3 секунд, чтобы сохранить выбранный тип звонка и выйти из режима системных настроек.





4.2.2 Настройки наружного блока по умолчанию

1. Поднимите трубку, удерживайте нажатой клавишу в течение приблизительно 3 секунд, чтобы войти в режим настроек наружного блока по умолчанию.
2. Нажмите клавишу , чтобы задать адрес наружного блока по умолчанию. (Значение указывается числом миганий красного светодиодного индикатора, от 1 до 9; настройка по умолчанию: 1.)
3. Удерживайте нажатой клавишу в течение приблизительно 3 секунд или положите трубку, чтобы сохранить настройки и выйти из режима настроек.

4.2.3 Программирование вспомогательных клавиш

Программируемые клавиши становятся доступны только после настройки. Эти клавиши можно настроить для выполнения различных функций, например вызова консьержа, вызова по интеркому или управления активатором.

1. Войдите в режим программирования.
Удерживайте нажатой программируемую клавишу в течение 3 секунд в режиме ожидания, чтобы войти в режим программирования.
2. Задайте функции требуемых программируемых клавиш.
Проверьте необходимую функцию и нажмите , чтобы запрограммировать соответствующий код функции, обозначаемый числом миганий синего светодиодного индикатора.
 - Код функции можно изменить: 0->1->2->3->4->5->0.

Список функций	Код функции	Мигание синего светодиодного индикатора
Функция отсутствует	0	 Горит непрерывно
Управление активатором	1	 Мигает один раз
Вызов по интеркому в этой же квартире	2	 Мигает два раза
Вызов по интеркому в другие квартиры	3	 Мигает 3 раза
Вызов консьержа	4	 Мигает 4 раза
Открытие второго замка наружного блока по умолчанию (замка, соединенного с наружным блоком COM-NC-NO)	5	 Мигает 5 раз

Код функции обозначен числом миганий синего светодиодного индикатора; если синий светодиодный индикатор горит непрерывно, это соответствует коду 0.

3. **Задайте адреса требуемых программируемых клавиш**

Программируемым клавишам можно назначить только следующие две функции. Необходимо задать адрес каждой программируемой клавиши. Остальные функции не удастся использовать на этом этапе.



Функция 1. Управление активатором. Задайте адрес активатора, которым необходимо управлять. Адрес можно выбрать в диапазоне от 01 до 99.

Функция 2. Вызов по интеркому в другие квартиры. Задайте адрес внутреннего блока, на который выполняется вызов. Адрес можно выбрать в диапазоне от 01 до 99.

Удерживайте нажатой эту программируемую клавишу снова в течение 3 секунд, чтобы светодиодный индикатор начал мигать (значение десятков или единиц адреса не равно 0) или загорелся (значение десятков или единиц адреса равно 0), чтобы войти в режим настройки адреса.

Нажимайте клавишу , чтобы задать значение десятков. При каждом нажатии значение увеличивается на одну единицу. Значение указывается числом миганий красного светодиодного индикатора.

Нажимайте клавишу , чтобы задать значение единиц аналогичным образом. Значение указывается числом миганий синего светодиодного индикатора.

Значения десятков и единиц можно изменить следующим образом: 0->1->2->3->4->5->6->7->8->9->0, нажимая клавишу  или .

Во время настроек, если заданное значение не соответствует требуемому числу, нажмите , чтобы вернуть значения десятков и единиц обратно к нулевому значению по умолчанию.
4. **Выйдите из режима программирования.**

Удерживайте нажатой эту программируемую клавишу в течение 3 секунд, чтобы синий и красный светодиодные индикаторы одновременно мигнули один раз.

4.3 Настройка устройства



Рис. 2.

1. **X10 X10 X1**

Переключатель для установки адреса внутреннего блока.

ПРИМЕР: установка адреса 024

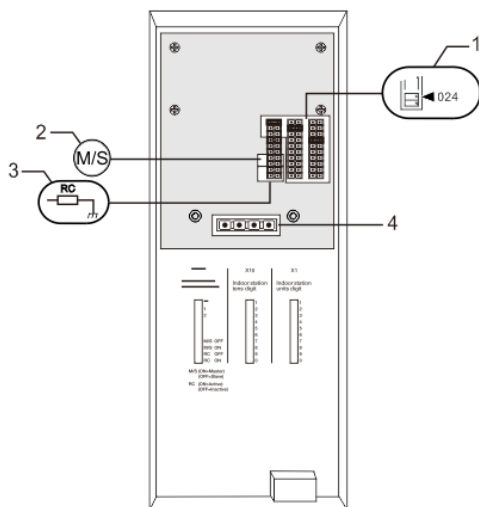
2. **Функция " Master /Slave (ведущего/ведомого) "**

Только один внутренний блок в каждой квартире необходимо настраивать в качестве «ведущего» (переключатель необходимо установить в положение M/S Вкл). Все дополнительные внутренние блоки в одной квартире должны быть настроены в качестве «ведомых» (переключатель необходимо установить в положение M/S Выкл).

3. **Оконечный резистор**

При установке видеосистем или смешанных аудио/видеосистем переключатель необходимо установить в положение RC Вкл на последнем устройстве в линии.

4. **a b** = соединение шины

 = соединение с дверным звонком

5 Технические данные

Описание	Значение
Рабочая температура	От -10 до +55° С
Температура хранения	От -40 до +70° С
Защита	IP 30
Зажимы с одним проводом	2 x 0,28 мм ² – 2 x 0.75 мм ²
Зажимы с тонким проводом	2 x 0,28 мм ² – 2 x 0.75 мм ²
Напряжение на шине	20–30 В

6 Монтаж/установка



Осторожно

Прибор под напряжением!

Поражение электрическим током под напряжением 100–240 В может привести к смертельному исходу или возгоранию.

- Запрещается совместная установка низковольтных проводов и кабелей под напряжением 100–240 В в разъеме для установки с утапливанием!

В случае короткого замыкания в низковольтной линии может образоваться нагрузка под напряжением 100–240 В.

6.1



Требования к электрику

Осторожно

Прибор под напряжением!

Установку устройства выполняйте только при наличии необходимых знаний и опыта в области монтажа электрооборудования.

- При неправильной установке может возникнуть угроза жизни монтажника и пользователя электрической системы.
- При неправильной установке может быть причинен значительный ущерб имуществу, например, вследствие пожара.

Минимальные необходимые знания и требования к установке перечислены далее.

- Использование «пяти правил по технике безопасности» (DIN VDE 0105, EN 50110).
 1. Отключайте источник питания.
 2. Примите меры для предотвращения включения прибора.
 3. Убедитесь в отсутствии напряжения.
 4. Подсоедините заземляющий провод.
 5. Заизолируйте смежные компоненты под напряжением.
- Используйте подходящую защитную одежду.
- Пользуйтесь только подходящими инструментами или измерительными приборами.
- Проверьте тип цепи питания (система TN, система IT, система TT), чтобы обеспечить выполнение следующих условий питания (классическое заземление, защитное заземление, необходимые дополнительные меры и т.д.).

6.2 Общие инструкции по установке

- Заделайте все отводы системы проводки с помощью подключенного устройства шины (например, внутреннего блока, наружного блока, системного устройства).
- Не устанавливайте системный контроллер в непосредственной близости от трансформатора звонка и прочих источников питания (во избежание помех).
- Не устанавливайте провода системной шины вместе с проводами 100–240 В.
- Не используйте обычные кабели для выполнения проводки дверных замков или проводки системной шины.
- Не создавайте перемычек между кабелями разного типа.
- Для системной шины используйте только два провода в четырехжильном или многожильном кабеле.
- При создании петли запрещается устанавливать входящую и исходящую шины в одном и том же кабеле.
- Запрещается устанавливать внутреннюю и наружную шины внутри одного и того же кабеля.

6.3 Монтаж

Рекомендованная высота установки

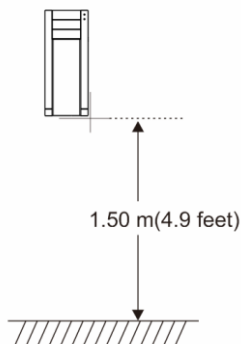

Снятие

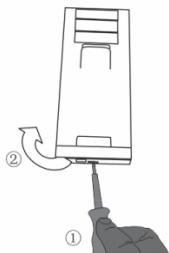

Потяните зажим в основании устройства и откройте корпус панели.

Установочные размеры для отверстий под винты со шлицем

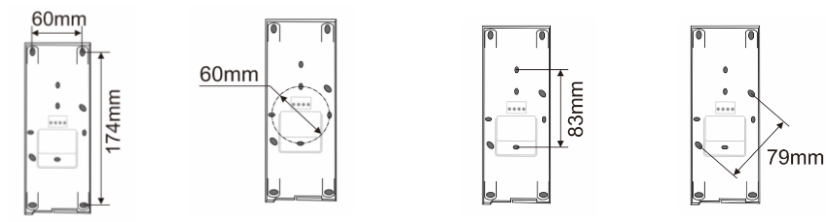

1. В основании устройства имеются отверстия под винты для крепления на стену в соответствии с приведенными выше размерами.
2. Кроме того, основание устройства можно закрепить на имеющемся корпусе для установки с утапливанием. Размеры совместимых корпусов для установки с утапливанием приведены выше.

Проводка

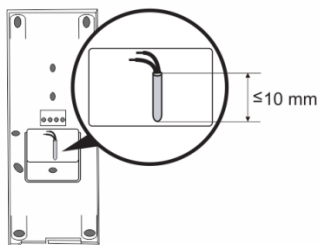

Закрепите основание устройства и подсоедините его согласно схеме. Длина изолированного участка конца кабеля не должна превышать 10 мм.

Настройки

Настройте адреса предпочтительных наружных блоков и адрес внутреннего блока на перемычке (см. главу «[Настройка устройства](#)»).

Установка на стену

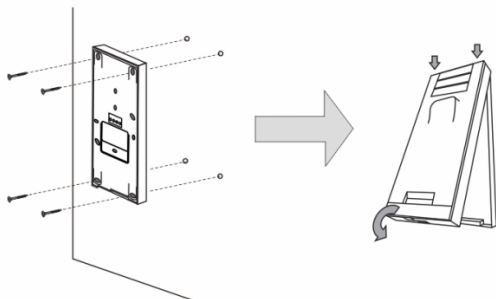

1. Прикрепите основание устройства на стену.
2. Установите верхнюю часть устройства на основание и закрепите до щелчка: установите верхнюю часть устройства на крепежные направляющие и надавите на нижнюю часть, так чтобы она вошла в основание и зафиксировалась в зажимах.

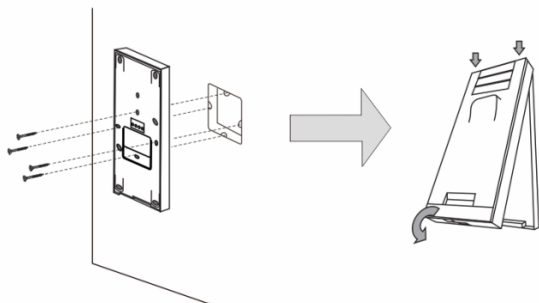
Монтаж в корпусе для установки с утапливанием

1. Закрепите основание устройства на имеющемся корпусе для установки с утапливанием.
2. Установите верхнюю часть устройства на основание и закрепите до щелчка: установите верхнюю часть устройства на крепежные направляющие и надавите на нижнюю часть, так чтобы она вошла в основание и зафиксировалась в зажимах.

Установка внутреннего блока завершена.

Примечание

Компания оставляет за собой право в любое время вносить технические изменения и изменения в содержание данного документа без предварительного уведомления.

Подробные технические характеристики, согласованные на момент заказа, применяются ко всем заказам. Компания АВВ не несет ответственности за возможные ошибки или неполноту сведений в данном документе.

Право собственности на данный документ, все разделы и иллюстрации, содержащиеся в нем, принадлежит компании. Запрещается воспроизведение, передача или использование третьими сторонами данного документа и его содержания, в полном или частичном объеме, без предварительного письменного разрешения компании АВВ.