



关键参数	Key Parameters	
$V_{RRM}$	2400~3400	V
$I_{F(AV)}$	960	A
$I_{FSM}$	12	kA
$V_{FO}$	0.88	V
$r_F$	0.45	mΩ

应用	Applications
●牵引传动	Traction drive
●电机驱动	Motor drive
●工业变频器	Industry converter

特点	Features
●平板压装, 双面冷却	Double-side cooling
●大功率容量	High power capability
●低损耗	Low loss

热和机械数据		Thermal & Mechanical Data			
符号	参数名称	最小	典型	最大	单位
$R_{thjc}$	结壳热阻	-	-	0.035	K/W
$R_{thcs}$	接触热阻	-	-	0.008	K/W
$T_{vj}$	内部等效结温	-40	-	175	°C
$T_{stg}$	贮存温度	-40	-	175	°C
$F$	紧固力	-	15	-	kN
$H$	高度	26.1	-	27.1	mm
$m$	质量	-	0.26	-	kg

电压额定值		Voltage Ratings
器件型号	反向重复峰值电压 $V_{RRM}(V)$	测试条件
ZP <sub>8</sub> 900-24	2400	$T_{vj} = 25, 175 \text{ °C}$ $I_{RRM} \leq 60 \text{ mA}$ $V_R = V_{RRM}$ $t_p = 10 \text{ ms}$  反向不重复峰值电压: $V_{RSM} = V_{RRM} + 100 \text{ V}$
ZP <sub>8</sub> 900-26	2600	
ZP <sub>8</sub> 900-28	2800	
ZP <sub>8</sub> 900-30	3000	
ZP <sub>8</sub> 900-32	3200	
ZP <sub>8</sub> 900-34	3400	

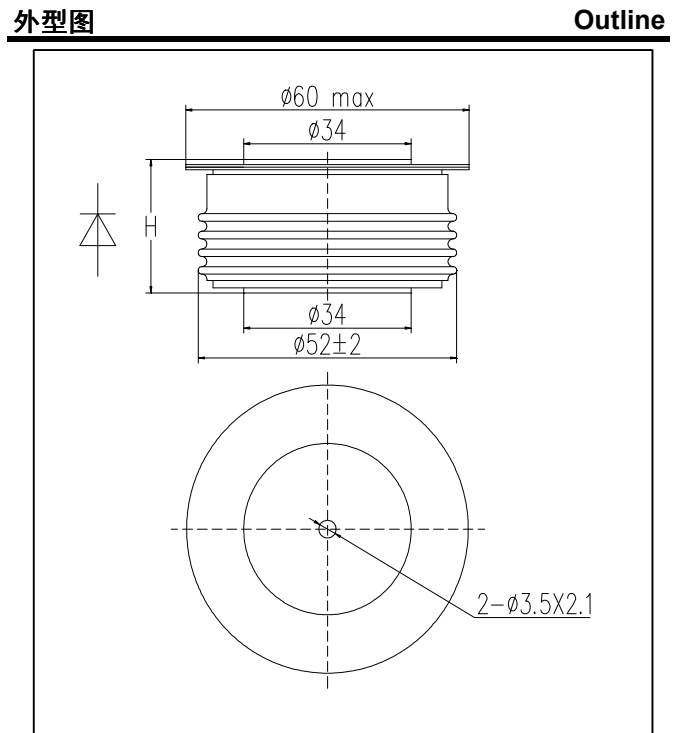

电流额定值		Current Ratings				
符号	参数名称	条件	最小	典型	最大	单位
$I_{F(AV)}$	正向平均电流	工频半波, 电阻性负载, $T_C = 100 \text{ °C}$	-	-	960	A
$I_{F(RMS)}$	正向方均根电流	$T_C = 100 \text{ °C}$	-	-	1507	A
$I_{FSM}$	正向不重复浪涌电流	10ms正弦半波, $T_{vj} = 175 \text{ °C}$ , $V_R = 0$	-	-	12.0	kA
$I^2t$	电流平方时间积	正弦波, 10ms	-	-	72	$10^4 A^2s$

特性值

Characteristics

符 号	参 数 名 称	条 件	最 小	典 型	最 大	单 位
$V_{FM}$	正向峰值电压	$T_{vj} = 25\text{ }^{\circ}\text{C}$ , $I_{TM} = 1500\text{ A}$	-	-	1.70	V
$I_{RRM}$	反向重复峰值电流	$T_{vj} = 175\text{ }^{\circ}\text{C}$ , $V_{RRM}$	-	-	60	mA
$V_{FO}$	门槛电压	$T_{vj} = 175\text{ }^{\circ}\text{C}$	-	-	0.88	V
$r_F$	斜率电阻	$T_{vj} = 175\text{ }^{\circ}\text{C}$	-	-	0.45	m $\Omega$
$Q_{rr}$	反向恢复电荷	$T_{vj} = 175\text{ }^{\circ}\text{C}$	-	3000	-	$\mu\text{C}$



图1. 正向伏安特性曲线



图2. 瞬态热阻抗曲线

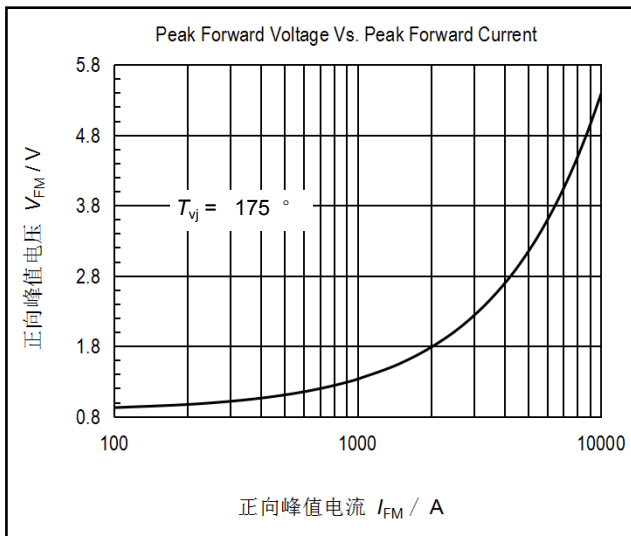

图3. 最大正向功耗与正向平均电流的关系曲线

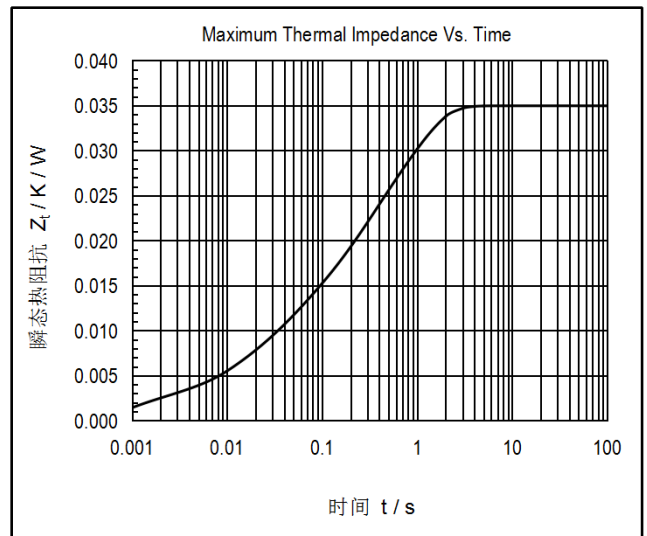

图4. 管壳温度与正向平均电流的关系曲线

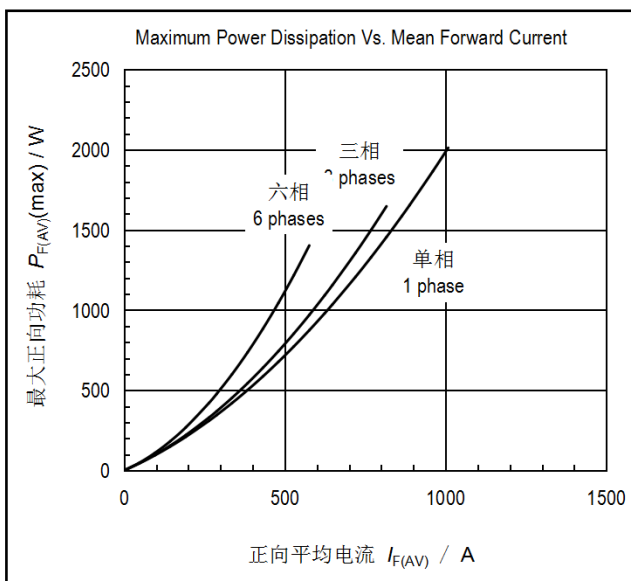

图5. 正向浪涌电流与周波数的关系曲线

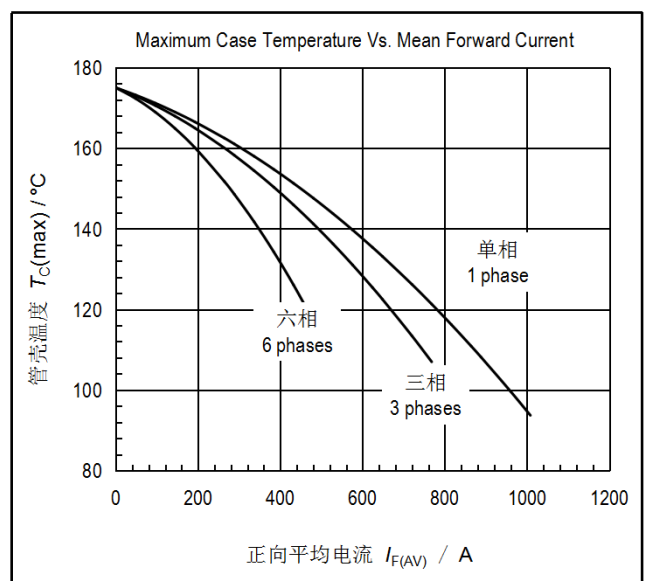

图6.  $I^2t$  特性曲线

**株洲中车时代半导体有限公司**

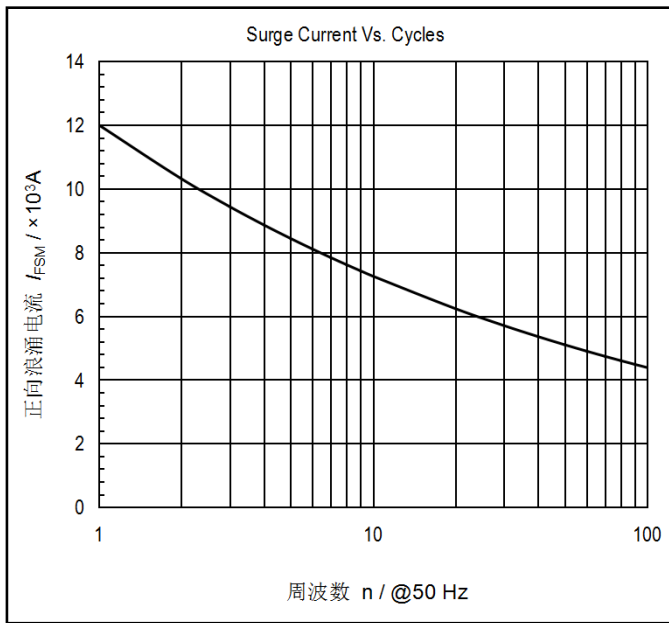
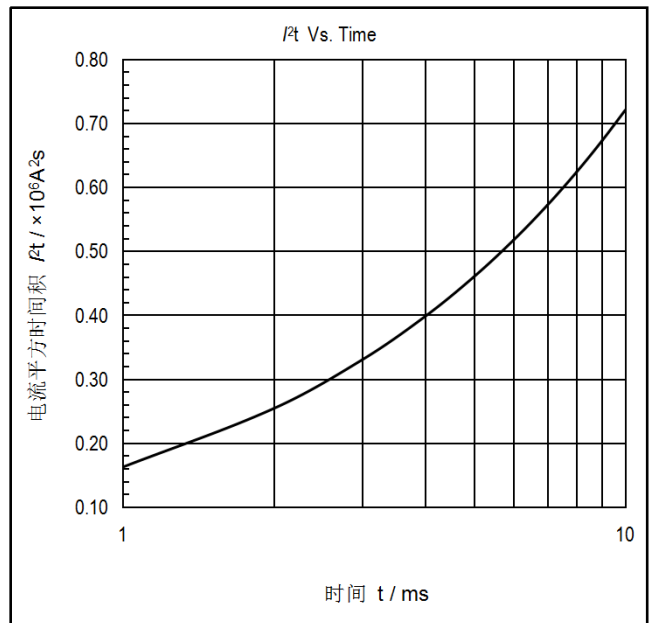
**Zhuzhou CRRC Times Semiconductor Co., LTD**

地 址	Address	湖南省株洲市田心工业园
邮 编	Zipcode	412001
电 话	Telephone	0731 - 28498268, 28498124
传 真	Fax	0731 - 28498851, 28498494
电子邮箱	Email	<a href="mailto:sbu@crzcic.cc">sbu@crzcic.cc</a>
网 址	Web Site	<a href="http://www.sbu.crzcic.cc">www.sbu.crzcic.cc</a>